

BeoVision 11

BeoVision 11-40

BeoVision 11-46

BeoVision 11-55

親愛的客戶

本指南包含日常使用 Bang & Olufsen 產品與所連接設備的詳細資訊，並詳細說明產品的特色與功能。其中可以找到設定值的相關資訊、以 Bang & Olufsen 遙控器操作產品的方法、以及如何安裝有線或無線連接。正常情況下，會由門市人員運送、安裝及設定您的產品。

本指南將定期更新，以呈現軟體更新後所引進的新特色與功能。電視具備新特色與功能時，可以在「設定」下方的「實用資訊」功能表找到。

您可以在 www.bang-olufsen.com/faq 的「常見問題集」(FAQ) 中，找到有關產品的詳細資訊。

如有任何維修問題，請先洽詢您的 Bang & Olufsen 門市。

如欲尋找離您最近的門市，請前往我們的網站……

www.bang-olufsen.com

目標 – 按一下標題即可移至該章節

如何使用遙控器，6

瞭解如何使用遙控器。您也可以使用 BeoRemote 應用程式操作電視。

瞭解本指南，9

瞭解如何使用圖例功能表與遙控器操作產品。

基本操作，10

瞭解如何在功能表之間導覽，並瞭解指示燈如何幫助您獲得 Bang & Olufsen 電視的最佳體驗。也能瞭解如何設定您的電視，以便使用其他非 BeoRemote One 的遙控器來操作。

安裝電視，12

如何以正確的方式放置與操作電視。

保養，14

瞭解如何清潔與維護產品。

連接，15

接上電視，然後接上其他設備（例如機上盒、個人電腦或攝影機）來擴充安裝以加寬訊源選擇範圍。您可以視需要重設為預設設定。

設定電視旋轉的位置，23

預先調整電動式落地型腳座或壁掛架旋轉的位置，以獲得多個位置的最佳觀賞與聆聽體驗。

安裝其他設備，24

在「訊源清單」功能表中登錄連線設備並下載 PUC 表格，使用您的 Bang & Olufsen 遙控器操作非 Bang & Olufsen 設備。也可以移除不再使用的 PUC 表格。

觀看電視，26

觀看電視、顯示節目資訊，並利用選購的硬碟錄影機進行錄製。您可以將電視旋轉至不同的觀賞與聆聽位置，以及變更字幕與音頻選項，自訂偏好的觀賞體驗。

使用頻道、群組和清單，30

建立、編輯與使用群組和清單，例如為家族的各個成員自訂其喜好的頻道範圍。因此在搜尋特定頻道時，無需一一檢視所有可用的頻道。您可以編輯與新增頻道，並觀看「按次計費收看」(Pay Per View) 頻道（若有的話）。

暫停與播放節目，33

若您的電視配備有選購的硬碟錄影機，則可暫停、重複及繼續播放數位節目進度。這可讓您休息一下，例如沖杯咖啡，一段時間後返回從您離開之處繼續觀看，但會落後節目直播訊號一段時間。您可以後退與前進，重播您漏掉的場景。

錄製節目，35

設定定時器錄製想要再次觀看的節目，或是要在其放送時間以外的時間觀看的節目。顯示定時器清單以編輯定時器，或取得您計劃錄製節目的總覽。如果您決定保存正在觀看的節目，您也可以將節目從時間平移緩衝記憶體複製到選購的硬碟錄影機上。

播放錄製內容，38

播放與瀏覽尚未播放錄製內容（由定時器執行），無論是舊或新的錄製內容。

編輯錄製內容，40

保護、命名、分類、刪減、分割或刪除錄製內容。這些功能可讓您依照您的希望修改與自訂錄製內容。您也可以更改類別或啟動「親子保護功能」。

重新調整頻道，41

頻道會自動更新，但您也可以視需要手動更新頻道，或重新安裝所有頻道，例如當您更換服務提供者時。

設定揚聲器 - 環繞音效，43

讓電視成為環繞音效系統的一部分，享受極致的聲音體驗。如果您想要無線連接配置中的揚聲器，請將揚聲器與電視產生關聯，這不僅能享受音效，還能享受無線的美觀環境。建議您建立不同的揚聲器群組，優化不同聆聽位置的聲音體驗，並依照不同類型節目或訊源設定適當的聲音模式。

待續……

日常使用的聲音模式與揚聲器群組，46

切換不同的聲音模式，例如「遊戲」模式，針對不同類型節目與訊源優化環繞音效系統的聲音。在揚聲器群組之間切換，以優化不同聆聽位置的聲音體驗，例如在開放式廚房的某個位置聆聽音樂檔案，或在另一個位置的座椅上觀看電視訊源。您可以針對特定聆聽位置自訂每個揚聲器群組。

調整音效與畫面設定值，47

讓聲音與畫面設定（例如調整低音音量或亮度）符合您的偏好設定，並使用畫面模式與格式來適應不同類型的節目與訊源。

個人化電視體驗，50

儲存與恢復目前訊源、聲音與畫面體驗的快照，輕鬆在其他時間套用相同的組合。您也可以儲存內部訊源的播放項目。

設定 3D 電視，51

設定啟動 3D 電視的方式，讓您享受適合您的 3D 電視觀看體驗。

觀看 3D 電視，52

啟動 3D 電視，享受身歷其境的非凡體驗。選擇模式以符合節目提供業者的訊號。

同時檢視兩種訊源，54

同時檢視兩種訊源，例如在電影廣告期間觀看另一個訊源，同時追蹤電影何時開始播放。

電視文字廣播，55

將喜愛的電視文字廣播頁面儲存成 MEMO 頁面，讓您可以隨時快速取用這些頁面。

操作其他設備，57

操作連接的設備，例如機上盒、DVD 播放器或如 Bang & Olufsen 遙控器等設備，讓您能夠使用一個遙控器來控制配置中的所有訊源。

WebMedia，58

使用 WebMedia 導覽網頁與新增應用程式。WebMedia 可讓您在電視上使用網際網路功能，讓您輕鬆分享網路相關內容，例如在客廳與家人分享。

Spotify、Deezer 與 YouTube，60

透過應用程式存取 Spotify、Deezer 與 YouTube，隨意享受全球的音樂與電視節目。

HomeMedia，61

在電視瀏覽相片及播放音樂與影片檔。在舒適的客廳環境中與朋友一起享受儲存裝置的內容。您也可以串流電腦或智慧型手機中的內容。

休眠定時器，64

讓電視自動關閉，例如當您要從您配置中訊源的音樂聲中入眠，或者您想要電視在節目結束時關閉。

電源設定，65

進行耗電量與自動待機設定，並縮短電視啟動時間。

存取控制，66

設定存取碼，防止其他人編輯頻道設定、觀看頻道或錄製節目。例如，限制兒童存取充斥暴力與犯罪的頻道。

識別碼系統，67

使用識別碼系統讓不知道識別碼的人無法使用電視，例如電視遭竊而因此與主電源斷開一段時間。

待續……

軟體與服務更新，68

更新軟體並尋找電視的相關軟體資訊，讓您的電視或整個 Bang & Olufsen 系統能持續配備最新的特色與功能。

數位內文與 HbbTV，69

啟用或停用 MHEG 操作的數位內文。此功能對於某些國家或 CA 模組很有用，並可為頻道啟動可用的應用程式。您也可以啟動 HbbTV，此一線上服務可提供額外的功能，例如電視廣播業者播放的競賽與社交網路。

網路設定，70

設定網路、顯示網路資訊。網路連線可讓您存取不同的訊源，例如 WebMedia，亦提供軟體更新、HbbTV 與其他功能。

利用 Network Link 來傳送聲音，73

產生連結連線並將您的電視與其他產品整合，讓聲音傳播到屋內的其他房間，擴展 Bang & Olufsen 系統的可能性。

連接並操作音響系統，75

將音響系統連接到您的電視上，操作整合的系統，讓您能在電視上播放音響系統，或是將電視的聲音傳送到音響系統。

兩台電視 – 使用 Network Link 連接，77

將另一台電視連接至您的電視，並操作整合的電視系統，讓您能夠分享兩台電視之間的声音，例如聆聽另一個房間內電視的音樂或電視訊源。

使用一支遙控器操作兩台電視，79

在兩台電視之間切換，並使用同一個 Bang & Olufsen 遙控器操作兩台電視。

HDMI 矩陣，80

如果您已連接 HDMI 矩陣，則可在「HDMI 矩陣」功能表中輸入設定，讓您將多種外部訊源連接至各種電視，在每台電視上個別操作這些訊源，或在數個房間內同時操作訊源。

如何使用遙控器

本指南說明 BeoRemote One 操作。如何使用另一支 Bang & Olufsen 遙控器，[請參考第8頁和第11頁](#)。



^{*1} 配置過程中，某些顯示幕上的訊源可能會重新配置。如需詳細資訊，[請參閱第24頁](#)。

如需有關遙控器操作的一般資訊，請參閱遙控器的指南。

有些國家與 CA 模組需要啟動「數位內文/MHEG」。因此，BeoRemote One 的操作會有些差異。若螢幕上未顯示功能表，您可能必須按下 MENU 鍵，然後再按下彩色按鍵。如需更詳細的資訊，[請參閱第69頁](#)。

BeoRemote 應用程式



使用 BeoRemote 應用程式時，您的電視與裝置必須連接相同網路。

BeoRemote 應用程式可讓您透過智慧型手機或 iOS 平板電腦操作電視，這對於使用 [WebMedia](#) 導覽網頁或應用程式特別有用。^{*1} 您的電視與裝置必須位於相同網路上，且 WAKE ON WLAN/WAKE ON LAN 必須設為開啟，請參閱電視的「省電」功能表。此功能讓您可從待機模式開啟電視。請注意，待機時的耗電量會略微增加。

BeoRemote 應用程式會與您的電視整合。然而，它不支援所有 BeoRemote One 功能。

請注意，第一次設定必須使用 BeoRemote One 操作。欲使用 BeoRemote 應用程式，電視必須連接網路。

^{1*}BeoRemote 應用程式支援配備最新 iOS 版本或安卓（4.0 版本或更高版本）的智慧型手機和最新 iOS 版本的平板電腦。

BeoRemote One 與 Beo4 轉換

如果您習慣使用 Beo4 操作您的產品，下列轉換說明可幫助您瞭解可使用 Beo4 上的哪些按鍵。

BeoRemote One 的按鍵上標示藍色文字。請注意，Beo4 上沒有 MyButtons。Beo4 與 BeoRemote One 完全相同的功能或名稱按鍵，在圖示說明中標示為灰色。

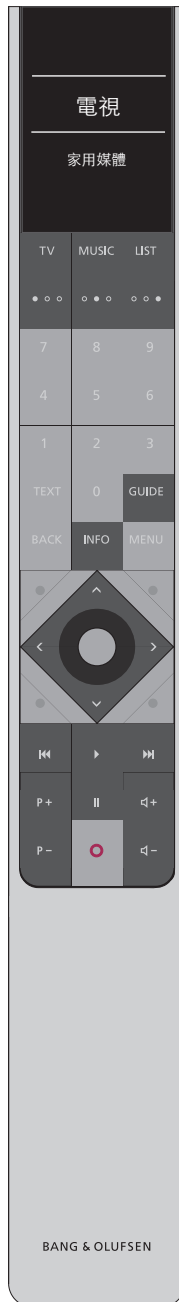

TV: 在 Beo4 上按下 TV、DTV、DVD 或 V.MEM. 鍵。按下 LIST 鍵以尋找其他電視訊源，例如 V.AUX. 與 HOMEMEDIA。

MUSIC: 在 Beo4 上按下 RADIO、CD 或 A.MEM. 鍵。按下 LIST 鍵尋找其他音樂訊源，如 SPOTIFY 與 A.AUX。

LIST: 在 Beo4 上按下 LIST 尋找其他電視/音樂訊源，如 HOMEMEDIA。

GUIDE: 按下 Beo4 上的綠色鍵。

INFO: 按下 Beo4 上的藍色鍵。

箭頭鍵 <、>、^ 與 v: 使用 Beo4 上的導航鍵。

◀◀ 與 ▶▶: 在 Beo4 上按 ◀◀ 或 ▶▶，即可向後或向前搜尋。

P+ / P-: 在 Beo4 上按 ▲ 與 ▼。

▶: 按下 Beo4 上的 PLAY

◀+ / ◀-: 按下 Beo4 的 ^ 或 v。



瞭解本操作指南

快速操作指南與線上指南

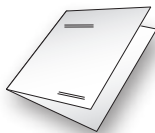

您收到的電視會隨附紙本的快速操作指南，此指南會向您介紹電視。



現有的線上指南提供有關電視及其功能與特色的更深入資訊。

功能表操作

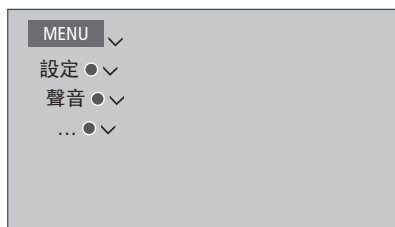

功能表操作範例。

此功能表層級會列出進入功能表的路徑，讓您執行不同的設定。按下遙控器上的 **MENU** 鍵，使用箭頭鍵 ∇ 與中央鍵，可選擇與開啟功能表。

若有的話，您也可以按下遙控器上的 **INFO** 鍵來顯示使用說明內文。

遙控器操作



BeoRemote One 操作範例。

相關之處也會顯示遙控器操作。

- 深灰色按鍵表示您必須按下的實體按鍵。
- 淺灰色顯示文字表示 BeoRemote One 顯示文字。按下 BeoRemote One 上的 **LIST**、**TV** 或 **MUSIC** 鍵可顯示相關內容。文字會出現在 BeoRemote One 顯示幕。在 **LIST**、**TV** 與 **MUSIC** 鍵中的文字會重新命名，您可以隱藏不需要的文字，顯示需要的文字。如需詳細資訊，請參閱 BeoRemote One 操作指南。

- 中央鍵的符號為 \bullet ，當您必須按下中央鍵時，會依操作順序使用。

基本操作

如何瀏覽功能表

使用遙控器即可瀏覽功能表並選擇設定值。按下 **MENU** 鍵可顯示主功能表，包括使用訊源的功能表重疊。

本指南說明 BeoRemote One 操作。

顯示幕與功能表……

選擇訊源與設定值。

在 BeoRemote One 顯示幕中顯示電視訊源，並選擇要開啟的電視訊源



顯示主功能表



在功能表中導覽……

畫面顯示功能表時，您可以在功能表選項之間移動、顯示設定或輸入資料。

反白功能表或變更設定



輸入資料



顯示子功能表或儲存設定



選擇選項



按下此鍵可返回之前的功能表，長按即可離開功能表



頻道清單範例。必須使用中央鍵選擇。

切換各個功能表頁面……

有些功能表需要的顯示空間，比電視螢幕更大。這表示有一半的功能表項目超出螢幕上方或下方。若要迅速從清單頂端移至底部，請按 \leftarrow 。

逐頁瀏覽



捲動功能表項目



待續……

選擇訊源 ……

您可以按下 TV 或 MUSIC 鍵顯示訊源，然後選擇遙控器顯示幕中的訊源，或者您可以透過電視功能表選擇訊源。

顯示主功能表



選擇「訊源清單」



選取訊源



顯示說明內文 ……

您可以顯示使用說明內文，其中會說明功能表與子功能表中的特色與功能。^{*1} 一般特色與功能也會在「實用資訊」功能表中說明。^{*2}

顯示主功能表



顯示「設定」功能表



反白選項



顯示或隱藏說明內文



^{*1}某些語言地區僅提供英文版的說明內文。

^{*2}從「設定」功能表存取「實用資訊」功能表。您可讀取基本特色與功能。電視接收軟體更新時（需要網際網路連線），此處亦會說明新的特色與功能。

指示燈

待機指示燈

待機指示燈位於電視螢幕的右上角，可提供電視狀態資訊。

●（亮綠燈）

電視已開啟，但螢幕上沒有畫面。

●（紅燈慢閃）

電視已拔掉主電源，並再次重新連接上電源，因此您必須輸入識別碼。[如需識別碼系統的詳細資訊，請參閱第67頁。](#)

●（紅燈快閃）

切勿拔掉電視主電源。可能是因為新軟體已啟動，或識別碼輸入錯誤太多次。

使用另一支遙控器

您可在遙控器功能表中設定使用 Beo4、Beo5 或 Beo6 來操控電視。但是，請注意，本指南提及的部份特色與功能，如 **MyButtons**，僅能以 BeoRemote One 使用。

如果設定使用非 BeoRemote One 的遙控器來操控電視，操作方式可能與本指南所述不同。



安裝電視

電視有幾種擺設方法可供選擇。必須遵守擺放與連接的指南。

為確保通風良好，螢幕周圍請保留足夠的空間。過熱時待機指示燈會閃爍，且螢幕會顯示警告，請將電視切換至待機（不要拔除主電源），讓電視冷卻。此時您無法操作電視。

如果前方螢幕玻璃破裂或有缺口，或者遭到任何損壞，必須即刻更換，否則可能導致人身的傷害。可向 Bang & Olufsen 門市訂購替換用的螢幕玻璃。

擺放選項

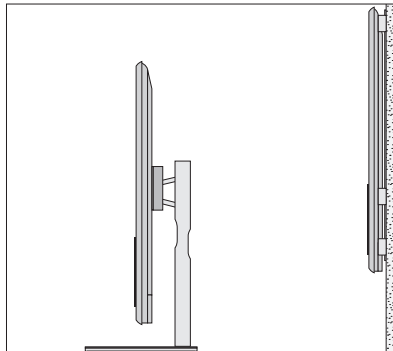

電視有幾種擺放選項。請參閱 www.bang-olufsen.com 中有關可用腳座或壁掛架的資訊，或洽詢 Bang & Olufsen 門市人員。由於電視有一定的重量，如需搬移或抬起電視，請務必由合格人員利用適當的設備進行。

搬運

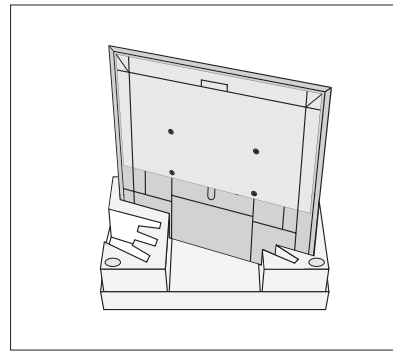

將壁掛架或底座托架固定於電視背面時，建議您將電視置於包裝箱中。

壁掛架與腳座

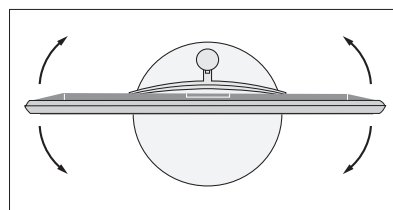
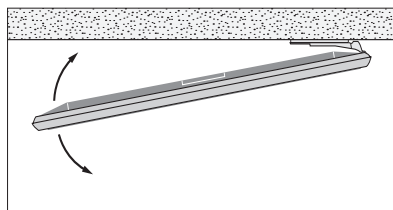

設定電視在電動式落地型腳座或壁掛架上最大的旋轉角度。非電動式的壁掛架可依據擺設的方式以手動向左或向右旋轉90度。務必在電視周圍保留足夠空間，以便能自由轉動。如需更詳細的資訊，請參閱第23頁。

總覽

找到連接面板及其他重要項目的位置：

- 1 壁掛架的托架。
- 2 腳架的托架。
- 3 主連接面板的護蓋。拉出底部，拆下護蓋零件。

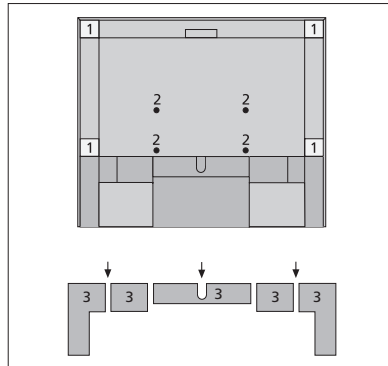

根據安裝方式，引導纜線穿過中間的孔，或穿過連接面板護蓋的任一側。

纜線配置

收攏兩側的纜線，交叉網綁，再固定於任一側或中間（視壁掛架或底座而定）。

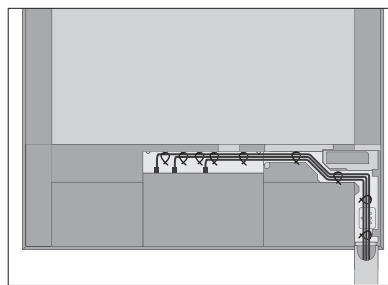

如果使用電動式底座或壁掛架，請在使用束線網綁、固定纜線之前，確定纜線留有足夠長度，讓電視能夠朝任一側轉動或傾斜。

固定揚聲器面網

電視置於壁掛架或底座時，可以安裝揚聲器面網。

用兩手握住揚聲器面網，先從底部裝上面網。接著小心地將面網頂端固定，調整位置後再鬆開。

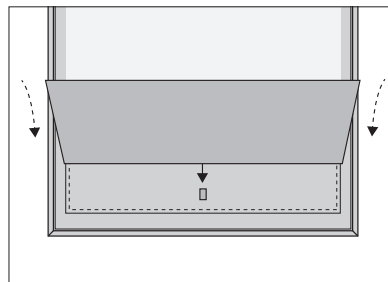

清潔時，最好能拆下揚聲器面網。避免直接噴灑液體在螢幕上，以免損壞揚聲器，請使用軟布擦拭即可。

扶著揚聲器面網的側面與底部，小心拆下。

維護

使用者需自行負責定期維護工作，如清潔。

螢幕

請使用溫和的窗戶清潔液輕拭螢幕，不要留下條紋或痕跡。某些微纖維布料的強大擦力，可能會傷害光學護膜。

機箱與控制項

使用乾的軟布擦拭表面灰塵。若要去除污漬或灰塵，請使用沾濕的軟布，以及清水加溫 and 清潔劑（例如洗潔精）製成的溶液。

切勿使用酒精或其他溶劑清潔任何電視零件。

連接

電視上的連接面板可讓您連接訊號輸入纜線及各種外接設備，如：DVD 播放器或音響系統。

您按下**紅色**鍵時，可將連接至這些插槽的設備登錄於「訊源清單」功能表中。如果設備未在「訊源清單」中，您必須先按下**綠色**鍵將其新增至「訊源清單」。如需詳細資訊，[請參閱第24頁](#)。

連接任何設備至電視前，請記得先拔除電視的電源插頭。除非只是將訊源連接至 HDMI IN 或 USB 插槽。

根據連接至電視的設備類型，可能需要不同的纜線與轉接器，可向 Bang & Olufsen 門市購買纜線與轉接器。

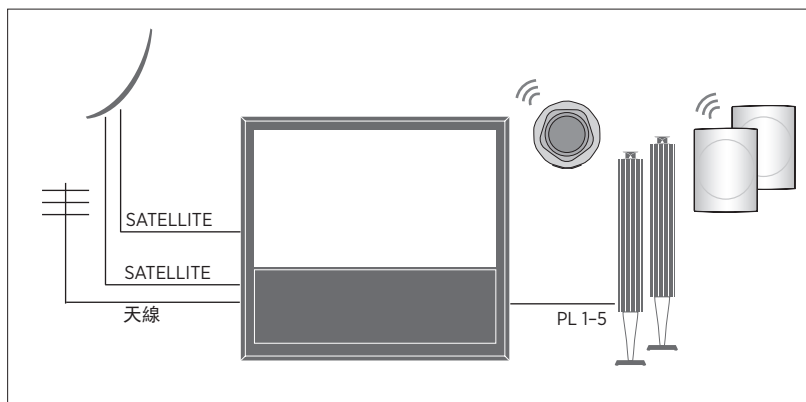

調諧器

根據調諧器選項，可能需要一個、兩個或無衛星輸入孔。

如果您欲使用與衛星碟形天線連接的選購硬碟錄影機的功能，則必須使用有兩個輸出端的 LNB 接頭。如果衛星碟形天線不只一個，還必須使用一個多重 DISEqC 切換裝置。如需詳細資訊，請與 Bang & Olufsen 門市人員聯絡。

揚聲器

使用 Bang & Olufsen BeoLab 揚聲器。可向 Bang & Olufsen 門市購買纜線。您最多可以無線連接八個揚聲器。[請參閱第43頁](#)以獲得詳細資訊。

為取得最佳無線連線，建議您將所有無線揚聲器擺放於距離電視約9公尺（29.5呎）的範圍內。

請勿在電視或無線揚聲器前方放置物體，否則可能干擾無線連接。無線揚聲器必須擺放於同一個房間內，並且位於電視附近。欲知更多詳情，請見揚聲器指南，瞭解您的揚聲器無線連接方式是否正確。

含 HDMI™ 輸出的設備

含 HDMI 輸出的設備（如機上盒），可連接電視的任何 HDMI 插槽。如需關於連線設備安裝方式的詳細資訊，[請參閱第24頁](#)。

您可以在 BeoRemote One 或「訊源清單」中選擇配置的訊源。如果電視偵測到未配置的訊源，就會提示您進行下列選擇：略過、顯示訊源或進行配置。

連接的設備可用其自身的遙控器操作，或者您可以下載週邊設備控制器 (PUC) 目錄(若有的話) 以使用 Bang & Olufsen 遙控器，[請參閱第57頁](#)。

如需將電視重設為預設值，請顯示「地區選擇」功能表再選其他國家，再確認重設。所有設定值皆會刪除，您必須從第一次設定開始，遵照螢幕指示執行後續步驟。

連接面板

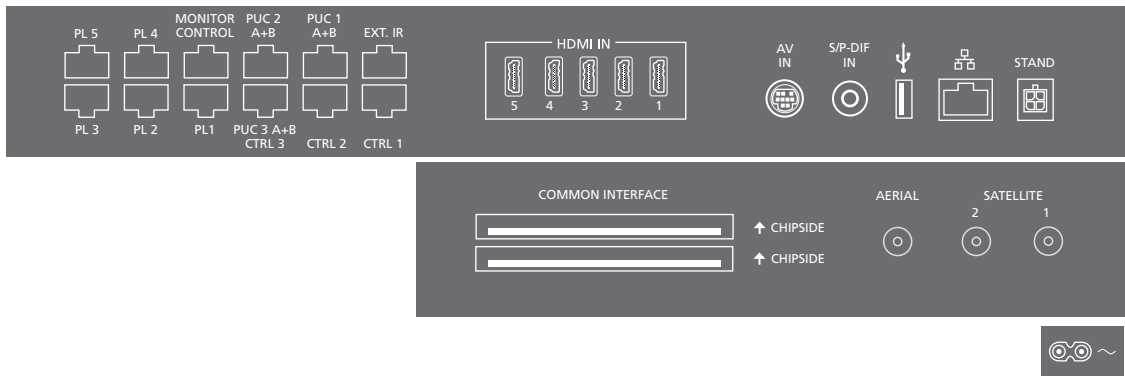

永久連接在主要連接面板的設備必須在「訊源清單」功能表（按下綠色鍵，再針對每個訊源按下紅色鍵）中登錄。如果訊源已經配置好，您只要在「訊源清單」中反白該訊源，然後按下紅色鍵變更設定。如需詳細資訊，[請參閱第24頁](#)。

建議您將電視連接網際網路，以便接受軟體更新、下載週邊設備控制器（PUC）目錄。有了周邊設備控制目錄，就能用 Bang & Olufsen 遙控器操作連線的非 Bang & Olufsen 產品。

請將電視主連接面板上的 ~ 插座插入牆面插座中。電視處於待機模式，隨時可以使用。

隨附的插頭和電源線，乃專為本產品而設計。請勿更換插頭；如果電源線損壞，必須向 Bang & Olufsen 門市購買新的電源線。

~ 主電源
連接至主電源。

PL 1-5 (Power Link)
連接環繞音效的外接揚聲器。[請參閱第22頁以獲得詳細資訊](#)。

MONITOR CONTROL
供日後使用。

PUC 1 - 3 A+B
利用紅外線控制傳輸至 HDMI IN 或 AV IN 插座連接的外接設備訊號。利用 Bang & Olufsen 遙控器控制非 Bang & Olufsen 設備。

CTRL (1 - 2)
供日後使用。

EXT.IR
供日後使用。

HDMI IN (1-5)
高畫質多媒體介面讓您連接許多不同的訊源，如機上盒、多媒體播放器、藍光播放器或電腦。

AV IN
用於連接類比視頻或音頻設備。需要不同的轉接器。可向 Bang & Olufsen 門市購買轉接器。

S/P-DIF IN
數位音源輸入插座，例如電腦。

USB (→→)
連接 USB 裝置，瀏覽數位相片、視頻或音樂檔案。

>> 連接

■ 乙太網路

用於網際網路連線。軟體更新請存取 WebMedia 並下載 PUC。

勿使產品與路由器之間的纜線連接超出建築物之外，以免接觸高壓電。

強烈建議您將電視設定為自動更新系統軟體，[請參閱第68頁](#)。

STAND

用於連接電動式底座或壁掛架。[有關調校落地型腳座或壁掛架的相關資訊，請參閱第23頁](#)。

AERIAL

天線輸入插座用於外接天線/有線電視網路，或接收類比訊號。

SATELLITE (1-2)

天線輸入插座用於接收數位衛星訊號。依照您的選台器選項，可能會有一個、二個或沒有衛星插座。

COMMON INTERFACE (2 x PCMCIA)

用來插接 CA 模組與卡片，存取鎖碼的數位頻道。有關相容卡片與模組組合的詳細資訊，請洽當地 Bang & Olufsen 門市。

連接數位訊源

連接外接 HDMI 訊源，如機上盒、電腦或遊戲主機。可配置所有連接至電視的設備，請見第24頁。

根據連接至電視的設備，可能需要不同的纜線與轉接器。如有兩種以上的設備需要使用 PUC 插槽，可能必須再買一條 PUC 纜線。可向 Bang & Olufsen 門市購買纜線與轉接器。

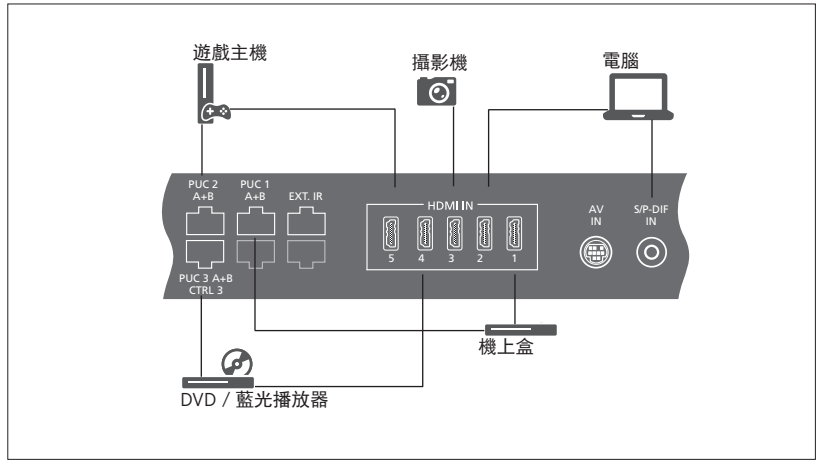

連接數位訊源的範例。

連接機上盒

- > 將纜線連接機上盒的適用插槽。
- > 將纜線連接電視的 HDMI IN 插槽。
- > 若要啟用透過 Bang & Olufsen 遙控器操作機上盒的功能，必須將紅外線傳輸器連接 PUC 插槽，再連接機上盒的紅外線接收器。[有關紅外線傳輸器的詳細資訊，請參閱第20頁。](#)
- > 遵照螢幕指示設定訊源。

連接 DVD／藍光播放器

- > 將纜線連接 DVD／藍光播放器的適用插槽。
- > 將纜線連接電視的 HDMI IN 插槽。
- > 若要啟用透過 Bang & Olufsen 遙控器操作 DVD／藍光播放器的功能，必須將紅外線傳輸器連接 PUC 插槽，再連接 DVD／藍光播放器的紅外線接收器。[有關紅外線傳輸器的詳細資訊，請參閱第20頁。](#)
- > 遵照螢幕指示設定訊源。

連接遊戲主機

- > 將纜線連接遊戲主機的適用插槽。
- > 將纜線連接電視的 HDMI IN 插槽。
- > 若要啟用透過 Bang & Olufsen 遙控器操作遊戲主機的功能，必須將紅外線傳輸器連接 PUC 插槽，再連接遊戲主機的紅外線接收器。[有關紅外線傳輸器的詳細資訊，請參閱第20頁。](#)
- > 遵照螢幕指示配置訊源。^{*1}

連接攝影機

- > 將纜線連接攝影機的適用插槽。
- > 將纜線連接電視的 HDMI IN 插槽。
- > 遵照螢幕指示設定訊源。

^{1*}選擇「遊戲主機」為訊源時，則會依照預設設定啟動「遊戲」畫面模式。您可以在「畫面」功能表中暫時變更此設定，[請參閱第48頁。](#)

連接電腦

連接電腦之前，必須先拔掉電視、電腦與所有已連接設備的主電源插頭。

連接電腦

- > 使用適當類型的纜線，一端連接電腦的 DVI 或 HDMI 輸出插槽，另一端連接電視的 HDMI IN 插槽。
- > 如果您使用電腦上的 DVI 輸出插槽，請使用適合的纜線，並將電腦的數位聲音輸出端連接至電視的 S/P-DIF IN 插槽，便能從與電視連接的揚聲器聽見來自電腦的音源。
- > 重新插上電視、電腦與所有已連接設備的電源插頭。記住，電腦必須依照設定指南的規定，連接至已接地的牆面插座。

連接類比訊源

可連接一個類比訊源，如遊戲主機。若要配置與電視連接的設備，[請參閱第24頁](#)。

連接額外設備之前，請拔掉所有系統的電源插頭。

連接類比訊源

- > 將纜線插入設備的適當插槽。
- > 將纜線連接電視的 AV IN 插槽。
- > 重新插上電視與連接設備的電源插頭。
- > 要啟用類比訊源遙控器的操作功能，必須將紅外線傳輸器連接 PUC 插槽，再連接類比訊源的紅外線接收器。[有關紅外線傳輸器的詳細資訊，請參閱第20頁](#)。
- > 遵照螢幕指示設定訊源。

可能需要使用不同的轉接器與纜線，可向 Bang & Olufsen 門市購買纜線與轉接器。

紅外線傳輸器

若要用 BeoRemote One 或 BeoRemote 應用程式操作非 Bang & Olufsen 產品時，請將 Bang & Olufsen 紅外線傳輸器裝上非 Bang & Olufsen 產品，再將另一頭插入連接面板上的 PUC 插槽。在連接設備的紅外線接收器附近裝上傳輸器，確保遙控功能順利操作。永久連接傳輸器前，請確認您可以使用 BeoRemote One 或 BeoRemote 應用程式操作電視螢幕上的設備功能表。

當您將傳輸器設定為「訊源清單」功能表中所選的 PUC 插槽時，會自動進行紅外線傳輸器設定。然而如果需要其他設定，可以手動設定插槽。

需要額外的 PUC 纜線，請洽當地 Bang & Olufsen 門市。

如需下載機上盒週邊設備控制器 (PUC) 目錄的相關資訊，[請參閱第24頁](#)。

數位頻道智慧卡

若要觀看鎖碼頻道，請洽服務提供者。服務提供者會將您登記為授權收視戶，此項服務通常需要額外付費，再提供您智慧卡和 CA 設備。請注意，這兩項只對一家服務提供者有效，因此只適用特定頻道。

CA 設備是智慧卡的「讀卡機」，能夠解碼服務提供者送出來的鎖碼訊號。沒有智慧卡與 CA 設備，只能觀看已解碼的數位頻道，也稱為「免費收視」頻道。

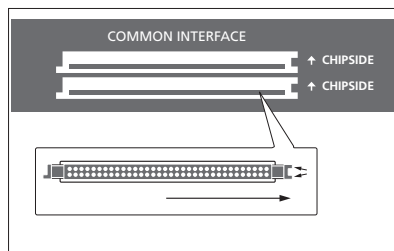

相容的 CA 設備，請洽當地 Bang & Olufsen 門市。

智慧卡必須插在 CA 設備裡，除非服務提供者要求您取出。假使服務提供者要傳送新資訊至智慧卡，此動作相當重要。

將智慧卡小心插入 CA 設備。CA 設備的一側有一個突出邊緣，另一側有兩個突出邊緣。如果電視未收到任何訊號，請檢查智慧卡和 CA 設備是否插接正確。

智慧卡和 CA 設備也可以存取此處未提及的特殊功能表，在此種情況下，請遵照服務提供者的指示操作。

待續……

啟用 CA 設備

您可以在「CA 設備」功能表中，啟用 CA 設備以接收微波、有線或衛星訊號。在某些國家中，停用接收衛星訊號的 CA 設備，可能改善微波訊號 CA 設備的收訊能力。

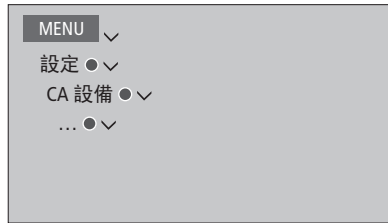

電視調諧器為目前訊源時，您也可以從主功能表存取 CA 設備。

將揚聲器連接至電視

使用 Power Link 纜線，電視可連接10部有線揚聲器與超重低音揚聲器。

此外，若您的電視配備 Power Link 模組，您還可無線連接8部揚聲器，包括超重低音揚聲器。欲知更多無線揚聲器的設定資訊，請見第43頁。

連接額外設備之前，請拔掉所有系統的電源插頭。

根據連接至電視的揚聲器類型，可能需要不同的纜線與轉接器。可向 Bang & Olufsen 門市購買纜線與轉接器。

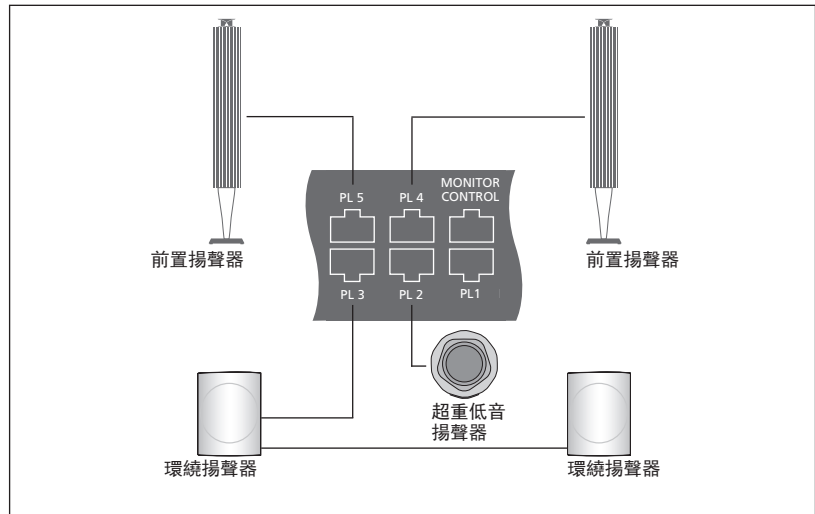

安裝揚聲器的範例。

連接揚聲器

- > 將 Power Link 纜線連接電視所連接揚聲器的適當插槽。^{*1}
- > 將纜線連接電視可用的 PL 1-5 插槽。
- > 將 Power Link 纜線連接超重低音揚聲器的適用插槽。
- > 將纜線連接電視可用的 PL 1-5 插槽。
- > 重新插上電視與連接揚聲器的電源插頭。

如果您想要將兩個揚聲器連接到電視的一個 PL 插槽，且揚聲器之間的纜線無法捲繞，則需要額外的分離器，詳細資訊請洽 Bang & Olufsen 門市。

^{*1} 請記得根據揚聲器位在您聆聽位置的左側或右側來設定揚聲器左側與右側位置的開關。

設定電視旋轉的位置

若電視配備選購的電動式落地型腳座或壁掛架，就能以遙控器旋轉電視。

此外，還可以設定電視開啟時，自動旋轉面向您喜愛的觀賞位置。例如在收聽連線的電台時，旋轉至不同位置，而在關機時則旋轉至待機位置。您也可以安裝其他腳架位置，方便旋轉至其他聆聽或觀賞位置。

即使電視配備電動式底座，也可以用手旋轉或使它傾斜。

預設腳架位置

若電視配備電動式落地型腳座或壁掛架，請為視頻模式、音頻模式及待機模式各選擇一個位置。您也可以預設自選的腳座位置，如坐在座椅上閱讀或坐在餐桌時的位置。

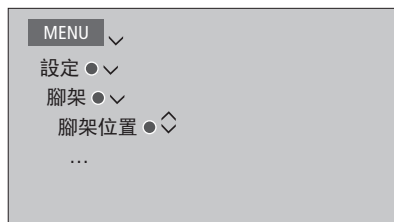

顯示「腳架位置」功能表，以儲存、命名或刪除腳架位置。

若您想要在空白的腳架位置欄位中儲存目前腳架位置，則您在選擇該欄位時可按下中央鍵，再命名腳架位置。

「待機」、「視頻」與「音頻」腳架位置，無法重新命名或刪除。沒有設定腳架位置的欄位也無法命名。空的欄位顯示為 <...>。在某些語言中，只能選擇預定的名稱。

校正馬達移動功能

如果配置中包含電動式落地型腳座或壁掛架，則第一次設定時會出現提示，請您校正馬達移動的外部位置。若為落地型腳架，做法是依照螢幕指示輸入腳架至牆壁的距離。完成校正程序後，電視的馬達移動功能才會發揮作用。

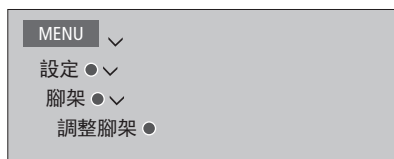

根據您的設定，顯示腳座位置或壁掛架位置的功能表。

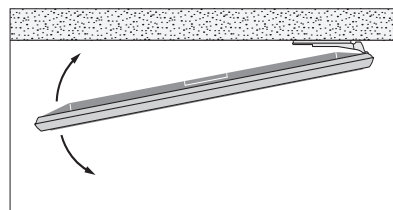
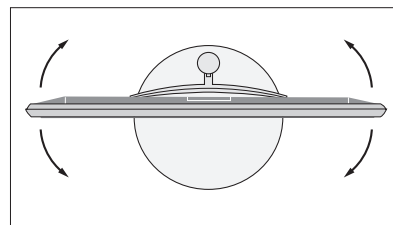

您可利用校正程序設定電視向左、向右旋轉的最大角度。

安裝其他設備

如果您將其他的視頻設備連接到電視上，您可以在找到訊源時按下**紅色鍵**，在「訊源清單」功能表中設定該設備。^{*1}

電視開機且HDMI IN插槽已連接額外設備時，電視會偵測到未配置的訊源。此時螢幕會出現一則訊息，請您遵照螢幕指示設定該訊源。

訊源有預設的設定值，如聲音與畫面，這些設定適合大部分情況，如您需要，也可更改這些設定值。選擇訊源，按下**紅色鍵**，然後選擇「進階設定」功能表。^{*1}在此，您也可以設定揚聲器群組以在您選擇該訊源時啟動。

¹如果「訊源清單」中沒有該訊源，則表示訊源為非使用中，您必須先按下**綠色鍵**以顯示完整的訊源清單。

連接什麼？

登錄連接到電視的設備可讓您以 BeoRemote One 進行操作。

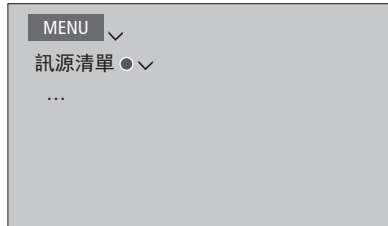

反白某個訊源，然後按下**紅色鍵**設定訊源。^{*1}您也可以在此命名訊源。^{*2}您也可以使用 BeoRemote One 上的 TV 或 MUSIC 鍵設定訊源直接從待機模式啟動。現在您可操作訊源。

²更多有關在 BeoRemote One 遙控器顯示幕上命名訊源的資訊，請參閱 BeoRemote One 的操作指南。

下載或移除 PUC 目錄

連上網際網路後，您可下載週邊設備控制器 (PUC) 目錄，以便使用 BeoRemote One 來操作連接的設備，如機上盒。

PUC 目錄也包含其他許多品牌產品，如投影機、DVD 播放器、機上盒與遊戲主機。網際網路上的 PUC 目錄清單會定期更新與擴充。

下載 PUC 目錄

在設定程序中，您必須確定是否要用 BeoRemote One 來操作連線設備。請遵照螢幕指示下載「週邊設備控制器」(PUC) 目錄 (如有的話)。電視必須連線至網際網路。

如果連接設備不在下載清單，目前也沒有解決方法，請選擇「不支援的訊源」。如此則無法以 BeoRemote One 操作此項設備。您可以洽詢 Bang & Olufsen 門市，瞭解是否可提供不支援訊源的 PUC 目錄。

待續……

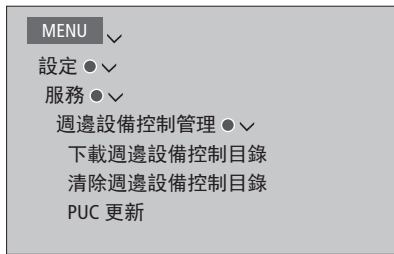

以拉丁字母與數字搜尋。非拉丁字母的設備名稱，可輸入名稱中含拉丁字母的部分來搜尋。您也可以使用瀏覽功能，找到正確的 PUC 目錄。

您可以隨時下載 PUC 目錄。

如果您需要 PUC 目錄的一般詳細資訊，請洽詢 Bang & Olufsen 門市。

更新 PUC 目錄軟體

如果有新的軟體可供更新，您可以在「PUC 更新」功能表中選擇 PUC 目錄，並按下中央鍵。按下綠色鍵可檢查是否有更新，紅色鍵可檢視目錄的詳細資料，黃色鍵可檢視目錄記錄。

解除訊源的設定

如果曾將訊源連接及設定至電視的特定插槽，但後來永久拔掉該訊源，就必須重設訊源設定值。反白「訊源清單」功能表中的訊源，按下紅色鍵，並選擇「重設為預設值」。選擇「是」，該訊源即不再設定於此插槽。下次連接另一訊源至此插槽時，就必須設定新訊源。

您也可以選擇「進階設定」功能表的「重設為預設值」，只將此功能表重設為預設值。

移除 PUC 目錄

若要移除已下載但未使用的 PUC 目錄，請顯示「清除週邊設備控制目錄」功能表。請注意，您必須先將屬於 PUC 目錄的連接產品取消設定，才能移除此目錄。

觀看電視

根據選台器的選項，觀看類比與數位地面、有線與衛星頻道。編輯電視頻道群組，旋轉電視角度。利用選購的硬碟錄影機進行錄製。

若要存取「電台」模式，必須先調選收音機電台。請參閱第41頁。

如需節目表相關資訊，請參閱第29頁。

若要快速顯示最愛的訊源，您可以使用 BeoRemote One 上的其中一個 MyButtons 來儲存訊源。如需詳細資訊，請參閱第50頁。

選擇訊源……

在 BeoRemote One 顯示幕中顯示並選擇電視訊源



電視



或

MENU



顯示主功能表

選擇「訊源清單」

選擇電視訊源¹

選擇頻道……

按下此鍵可選擇頻道



或

0-9

0

選擇上一個頻道²

顯示並使用功能表重疊……

顯示主功能表

MENU

啟動功能³

1-9

或

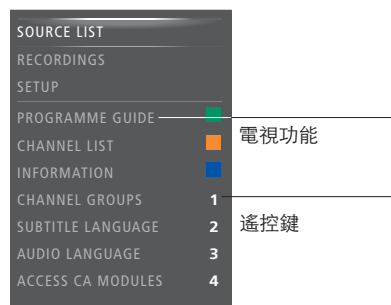

功能表重疊的範例。

立刻錄製……

錄製進行中，仍可觀看其他錄製內容、訊源或電視頻道。⁴

按下此鍵可使錄影字樣出現在 BeoRemote One 顯示幕上

LIST



錄影

按下此鍵開始錄製



或

MENU



按下此鍵開始錄製

按下此鍵可停止錄製⁵

LIST



錄影



¹* 您可以設定從待機狀態直接透過 BeoRemote One TV 鍵啟動電視調諧器。反白「訊源清單」中的「電視調諧器」，按下紅色鍵，反白「從待機狀態啟動」，然後按下 < 或 > 顯示「電視」，再按下中央鍵。

²* 只有在數位內文/HbbTV 停用時才能這麼做。

³* 如果數位內文/HbbTV 已停用，您無法先按下 MENU 也能啟動彩色功能。

⁴* 只能錄製數位頻道的節目。電視有兩個調諧器，因此您可以一邊錄製，一邊觀看其他節目，但如果錄製的頻道已鎖碼，您便無法切換至另一個頻道。也可以同時錄製兩個節目。如果硬碟已存滿受保護的錄製內容，就無法錄製新的內容。請參閱第36頁有關錄製內容空間管理的資訊。

⁵* 如果有兩個錄製工作正在進行，必須選擇停止其中一項。

待續……

>> 觀看電視

旋轉電視……

按下此鍵可在 BeoRemote One
顯示幕上顯示腳座



旋轉電視



選擇電視旋轉位置



若要使用電動式落地型腳座或壁掛架功能，
必須先校準腳座或壁掛架。若要預設電視旋
轉位置，[請參閱第23頁](#)。

使用文字播送……

只要節目供應業者提供，就可以顯示選取頻
道的文字播送。

重覆按鍵即可變更螢幕模式



向上或向下逐頁瀏覽



移至 PAGE 並逐頁瀏覽



輸入頁碼



短按可移至上一頁，長按可離
開文字播送



節目資訊

您可以顯示此節目的資訊，也可以顯示節目表。您也可以更改語音語言和字幕語言，或經由 HbbTV 顯示互動資訊。

每次更換頻道或電台時，螢幕會短暫顯示節目資訊。您也可以按下 **INFO** 鍵手動叫出顯示幕，以檢視節目資訊。

HbbTV 可能未通行於所有市場。

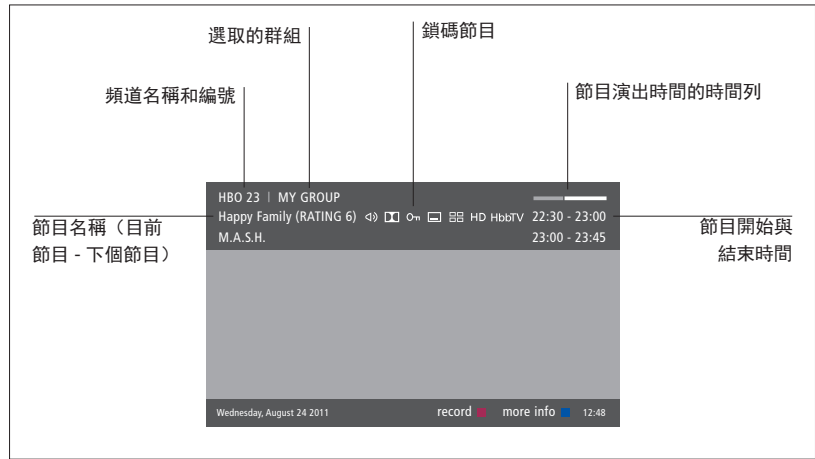

若要檢視更多的節目資訊，請在電視顯示幕出現時按下 **INFO** 鍵。使用 **<**、**>**、**^** 與 **v** 可讓時間與頻道前進與後退，使用中央鍵可選擇目前頻道。按下 **BACK** 鍵可離開節目資訊。



螢幕顯示的資訊向下延伸、使節目資訊超過一頁時，可按下 **v** 向下捲動頁面。

字幕語言和語音選項，會出現在上方圖示。注意：並非所有頻道皆提供此項服務。

*1 分級標準僅在服務提供者有提供的情況下才會出現。

節目表

您可以顯示「節目表」，其中包含頻寬與電視台的目前節目與未來兩週節目的資訊。也可以經由節目表切換至不同頻道或電台。類比頻道與電台無法顯示節目表。

按下GUIDE鍵可顯示節目表。

請注意，節目表更新時可能關閉聲音。

節目表語言為您所選取的功能表語言（如有的話），或是透過電視訊號可提供的語言。

從「頻道節目表」……

按下此鍵可顯示特定節目的資訊



按鍵兩次選擇反白的節目



長按此鍵即可消除螢幕上的節目資訊

BACK

按下此鍵可回到「節目表 - 總覽」



從特定節目的資訊……

按下此鍵可選擇頻道



按鍵可返回上一層

BACK



長按此鍵即可消除螢幕上的節目資訊

BACK

當節目表上某個頻道為反白狀態時，按下黃色鍵即可選擇其他群組。

您也可以透過節目表進行錄製，[請參閱第36頁](#)。

字幕語言和語音選項

圖示  和  表示提供其他的語音語言或字幕語言。

「左側語音」和「右側語音」，能讓您指定前置揚聲器左側或右側的語音。

電視螢幕沒有顯示功能表時的
操作方式……

按下此鍵可顯示「字幕語言」
功能表，或……



…… 按下此鍵可顯示「語音語言」
功能表



而且，語音選項可能有 extension AC3 或 AAC（如 English AC3），此為不同的聲音系統。

使用頻道、群組和清單

製作、編輯與使用群組，能夠更容易找到喜愛的電視頻道和廣播電台。

如果所有頻道和電台的自動選台，尚未以您偏好的順序儲存頻道和電台，您可以重新安排它們顯示在頻道或電台清單上的順序。您也可以移除或刪除不喜歡的頻道和電台，或重新儲存您喜愛的頻道和電台。

如果您的服務提供者支援「按次計費收看」頻道，您也可以訂閱喜歡的節目。

在「電台」模式下，功能表中的「頻道」字樣會取代為「電台」。如果想要編輯電台群組，就必須切換至電台訊源，再選擇「編輯電台頻道群組」。

使用與編輯頻道群組

在「喜愛頻道」功能表中，最多可以編輯22個頻道群組，不需要再瀏覽已選台的全部頻道，就能快速找到喜愛的頻道。例如，您可以為家中每位成員設定一個頻道群組，也能為建立的頻道群組或電台群組命名，或刪除不想要的任何群組，還能清除一整個群組的頻道或電台。

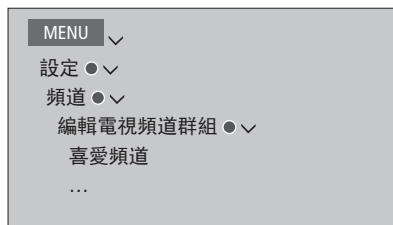

在喜愛頻道群組中，您可以調整頻道在清單中的排列位置。請見電視螢幕上的功能表所提供的指示。

如何建立與命名喜愛頻道群組……
開啟「喜愛頻道」功能表

反白已命名或未命名的群組

按下此鍵可將群組命名/重新命名，例如「體育」，並可依照螢幕指示進行

按下此鍵可儲存命名

按下此鍵選擇現在命名的群組

按下此鍵可增加頻道

按下此鍵可選擇要複製的來源群組，如「新聞」

按下此鍵可選擇頻道

按下此鍵可進入清單

新增頻道完成後，請按下此鍵

按下此鍵可儲存設定值

電視頻道與電台頻道群組

選擇一個電視頻道群組。電視頻道群組可以自訂分組，也可以使用頻道清單。部分服務提供者會傳送頻道清單給收視戶，節目清單的顯示方式、功用與呈現的畫面，皆與群組相似。

顯示頻道群組概觀……

按下此鍵可顯示頻道群組的概觀



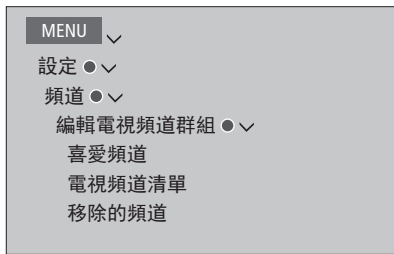

電視頻道和電台頻道清單

顯示頻道清單並選擇頻道。

按下此鍵可選擇頻道群組



按下此鍵可切換同一個群組的頻道，或……



…… 按下此鍵可顯示群組中列於此編號的頻道



編輯頻道

您可以刪除頻道清單中，已選台的電視頻道或不想要的電台，或是將已經刪除的頻道復原。只有類比頻道可以重新命名。並非所有市場皆可使用此功能。

您可透過「電視頻道清單」功能表，將電視頻道從頻道清單移除。移除的頻道可以透過「移除的頻道」功能表再次復原。

如果想要編輯電台群組，就必須切換至電台訊源，再選擇「編輯電台頻道群組」。

編輯「電視頻道清單」或將頻道新增至喜愛頻道群組時，您可以按下綠色鍵切換以字母或數字排序頻道。

搜尋新頻道時，頻道清單中已移除的頻道不會再出現，但會儲存在「移除的頻道」清單。

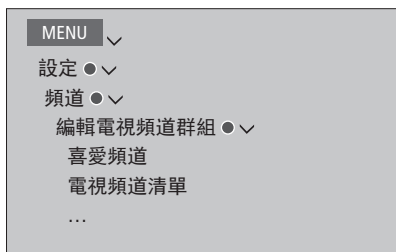

查看頻道詳細資料

在「電視頻道清單」功能表中，您可以反白某個頻道並按下紅色鍵，即可檢視頻道詳細資料。在「設定」功能表中啟用「存取控制」，才能夠使用「親子保護功能」，[請參閱第66頁](#)。切換頻道時，會跳過設定「親子保護功能」的頻道。

如果反白的頻道是類比頻道，您可以透過按下綠色鍵及 <、>、^ 和 v 的方式將頻道重新命名。有些語言無法重新命名頻道。

在「電視頻道清單」功能表中，您可以按下綠色鍵切換以字母或數字排序的頻道。

想要查看電台頻道的細節，或編製電台群組，就必須切換至電台訊源，再選擇「編輯電台頻道群組」。

觀賞「按次計費收看」頻道

只要您的服務提供者支援「按次計費收看」頻道，即可付費觀賞此類頻道。「節目表」提供頻道與節目的相關資訊。您可使用此資訊來訂購節目。請洽服務提供者，取得您的「客戶編號」。

訂購節目……
按下此鍵可選擇頻道



遵照螢幕上的資訊，存取節目內容。如需更多資訊，請洽服務提供者

暫停與播放節目

搭配選購的硬碟錄影機，您就可以暫停、恢復播放與重複播放正在觀看的數位節目。時間平移期間，電視節目會持續儲存，因此保證可觀看到完整的內容。

若要瞭解如何從時間平移緩衝記憶體，複製內容至永久儲存的錄影裝置，請參閱第37頁。

在時間平移模式下，無法啟動 MHEG 或 HbbTV。

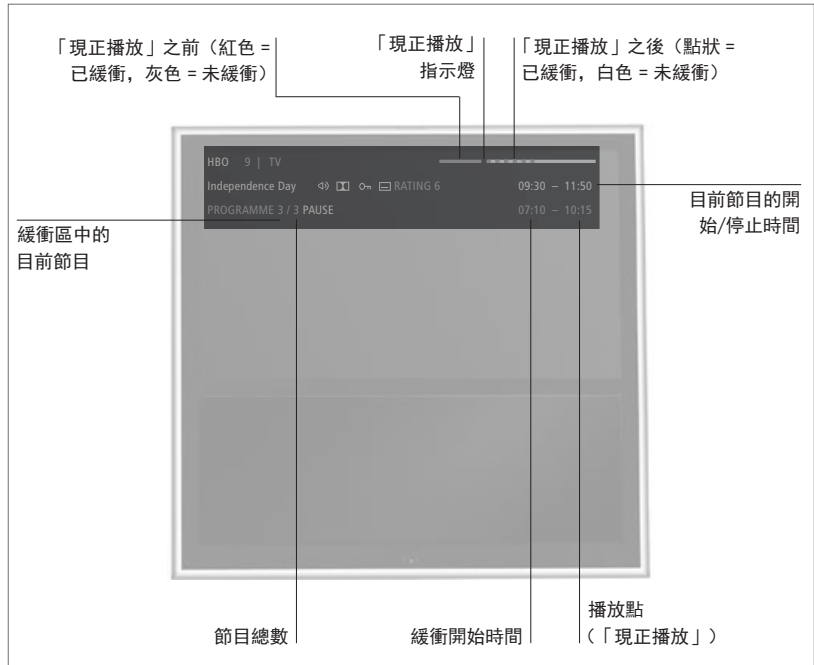

暫停與繼續播放節目……

暫停目前頻道的節目，並在一段時間後繼續播放節目。

按下此鍵可暫停節目



按下此鍵可繼續播放節目



若要回到直播訊號，請再次選擇訊源，例如電視。

移至特定時間點……

輸入特定時間，即可跳至時間平移緩衝內容的特定時間點。

選擇時間點



向後或向前單格或提示播放……

向後或向前依照分鐘單格播放。

按下此鍵可向後或向前單格播放



長按此鍵可向後或向前提示播放



>> 暫停與播放節目

切換節目 ...

進入時間平移緩衝器的前一個或下一個節目。

按下此鍵可進入前一個或下一個節目



^{1*}時間平移緩衝記憶體的容量為4小時。如果節目保持暫停直到緩衝區已滿，您必須按下▶才能繼續儲存至緩衝區，但最舊的內容會因此刪除。如果更改訊源、頻道或電台，或關閉電視，就會刪除緩衝內容。如需有關時間平移緩衝記憶體的資訊，[請參閱第37頁](#)。

切換至直播訊號.....

從時間平移模式切換至直播訊號。

按兩次可返回直播訊號



暫停播放 ...

暫停播放時間平移緩衝內容。^{*1}

按下此鍵可暫停播放



慢速播放，再按下此鍵可變更速度



錄製節目

選購硬碟錄影機，就可以定時錄製節目，還可同時啟用兩個定時器。已儲存的定時器會列在「定時設定索引」中，您可以從這裡編輯或刪除定時器。

您也可以從時間平移緩衝記憶體，將節目複製到硬碟永久保存。

為確定定時器能正確啟用，請先校正內建時鐘的時間與日期。

選購硬碟錄影機的功能表，提供多種設定與調整的選擇。顯示「錄影設定」功能表，遵照螢幕指示操作。也可按下 **INFO** 以顯示說明內文。

只能錄製數位頻道的節目。

無法錄製廣播電台節目。

有些國家無法在觀看另一個節目時，同時錄製 CI+ 節目。

定時錄製

設定「定時錄影設定」功能表的定時器。選擇要錄製的訊源、節目開始時間、節目停止時間、以及節目播放的日期或星期。

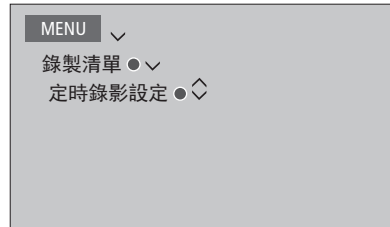

要設定「定時器」，請先顯示「定時錄影設定」功能表。

播放錄製內容的同時，也可以從選購硬碟錄影機的選台器錄製節目，或從電視選台器錄製節目。也可以將節目錄製到硬碟，同時儲存在時間平移緩衝記憶體。錄製與時間平移有些限制。如需詳細資訊，請參閱以下數頁以及[第33~34頁](#)。

甚至還可在節目錄製到一半時，開始播放已錄好的部分。請注意，有版權保護的節目無法錄製。更多有關手動錄製節目的資訊，請參閱[第26頁](#)。

「日期」設定為「星期日」，且「保護」設定為「關閉」時，才可提供「保存的集數」。

如果「定時設定索引」已滿，就無法存取「定時錄影設定」功能表。

如果定時錄製因為某種原因無法成功完成，系統會從節目表找到此節目的播出時間，詢問您是否要重新定時錄製。

如果從節目表或節目資訊的顯示畫面安排定時錄製，就只能夠更改節目的保護、類別和親子保護功能的狀態。

如果錄製的節目被分割成兩個部分（例如因為播放新聞而被分割），則兩個部分都會錄製。但這兩個部分從錄製開始至停止的時間，不得超過三個小時，而且節目表確認這兩個節目是相關的。

待續……

使用節目表進行錄製……

按下此鍵可顯示節目表，再選擇您要錄製的節目

GUIDE

按下此鍵可開始錄製



按下此鍵可開始錄製選擇的節目。節目下方出現底線標示。或者，……



…… 按下此鍵可設定重複定時錄製，例如每週定時錄製



「定時錄影設定」功能表出現後，您可使用箭頭鍵與數字鍵來編輯定時錄製功能

< ◁ ▷ >

和
0-9

按下此鍵可儲存定時錄製設定。節目出現底線標示



再次反白節目，按下此鍵可顯示錄製選項（刪除或取消）



錄製完成後，會儲存在「硬碟內容」功能表。

同時間可錄製兩個節目。

空間管理與保護的相關資訊

電視有空間管理功能，必要時會自動製造空間，以儲存手動錄製與定時錄製的內容。製造空間的方法，是從選購硬碟刪除一定數量的內容，刪除內容時，會遵守下列原則：

- 絕不刪除保護的錄製內容。
- 已看過或編輯過的錄製內容先刪，尚未觀看或編輯的錄製內容暫不刪除。
- 最早錄製的內容最先刪除。
- 正在播放模式的錄製內容，不會自動刪除。
- 如果硬碟的容量已滿，而且所有錄製內容都受到保護，則不會執行定時錄製作業，進行到一半的錄製作業，也會在到達硬碟容量上限時自動停止。

有時限的錄製內容（如租用影片）會在到期時自動刪除。這類錄製內容的錄製名稱後面，會標示「影片過期」。如果快到期的錄製內容，時間資訊是無效的，就無法播放此錄製內容。觀賞過期的錄製內容時，螢幕會出現通知訊息，只要按下中央鍵即可移除。

選購硬碟錄影機沒有空間或空間太少，而無法執行定時錄製作業時，螢幕會出現通知訊息。

待續……

檢查定時器是否設定完成

您可以檢查等待執行作業的定時器，也可以進行編輯或刪除。如果定時器的時間與另一個定時器重疊，也可以暫時或無限期停用其中一個定時器。

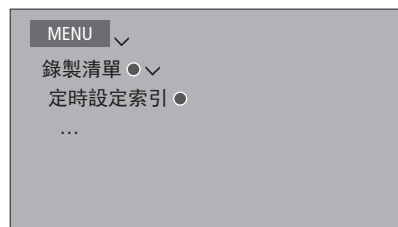

如果編輯已取消的定時器，此定時器會再次啟動。

在設定定時錄製時，如果到達定時錄制的最大容量，功能表會顯示通知訊息。

從時間平移緩衝記憶體複製內容

時間平移緩衝記憶體是暫存的儲存裝置。如果更改訊源、頻道或電台，或關閉電視，就會刪除緩衝內容。要保留錄製內容，請利用手動錄製方式，將此內容從時間平移緩衝記憶體，複製到「硬碟內容」功能表。如果在時間平移過程中開始手動錄製，錄製內容會從節目開始時間開始。如果節目開始後才切換頻道，錄製內容會從切換時開始。如需詳細資訊，請參閱第33-34頁。

複製到硬碟……

按此鍵暫停時間平移



按此鍵開始播放



按下此鍵可提示倒轉到要錄製的節目



按下此鍵可開始錄製到硬碟¹⁾



¹⁾如果您在時間平移期間開始手動錄製，則已錄製到時間平移緩衝記憶體中的節目有一部分也會含在錄製內容中。

從時間平移複製到「硬碟內容」功能表後，即可編輯新的錄製內容，就像編輯其他錄製內容一樣。

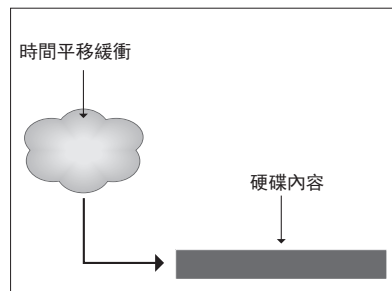

請注意！節目供應業者對於可以錄製或時間平移的節目，可能有些限制。錄製的節目可能也只在特定期間內播放。錄製節目的相關規定，請洽您的節目供應業者。

播放錄製內容

搭配選購的硬碟錄影機，就可以播放並瀏覽錄下的數位節目。

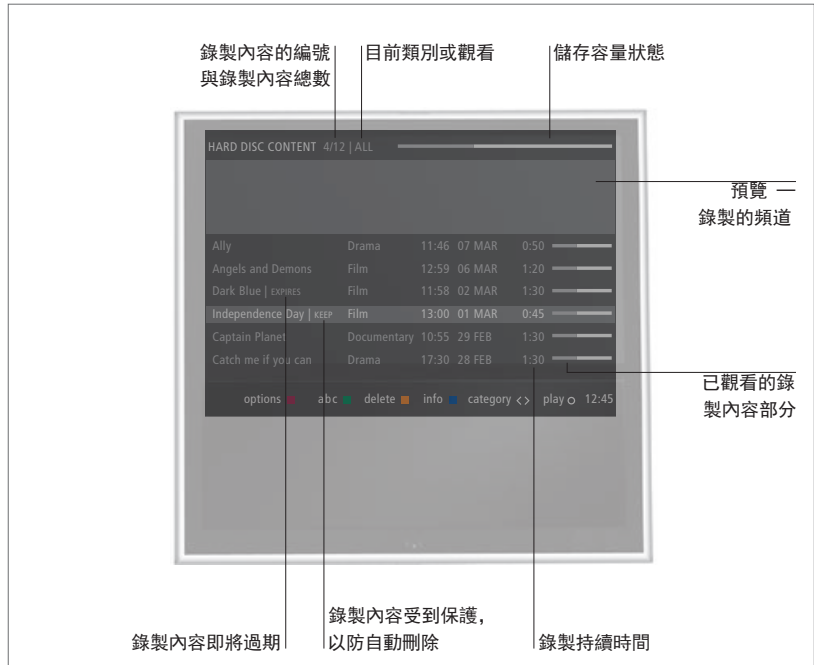

啟動硬碟並播放錄製內容……
啟動硬碟需要一點時間。

在 BeoRemote One 顯示幕中選擇硬碟訊源可顯示「硬碟內容」功能表

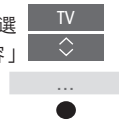

選擇類別或觀看模式



選擇錄製內容



播放錄製內容



播放期間，長按此鍵可顯示「硬碟內容」功能表



如果您按下 MENU 並選擇「錄製清單」，也會顯示「硬碟內容」功能表。

選擇播放一段錄製內容時，畫面會顯示資訊方塊。資訊方塊會自動移除，或可按下 BACK。所有錄製內容皆不會遺失，要顯示「硬碟內容」功能表中，反白的錄製內容相關資訊，必須按下 INFO。再次按下 INFO 可移除資訊。若要停止進行中的錄製作業，請先反白該項錄製，再按下黃色鍵。

選擇要播放的錄製內容時，電視會從上次停止觀看的地方恢復播放。如果上次已看完該段錄製內容，則會從同一段的開頭開始播放。

想要播放啟用親子保護功能的錄製內容時，必須輸入四位數存取碼。此類錄製內容不能顯示預覽畫面。[請參閱第66頁中有關「親子保護功能」設定資訊。](#)

>> 播放錄製內容

暫停或停止播放……

暫停或停止播放錄製內容。

按下此鍵可暫停播放



慢速播放，再按下此鍵可變更速度



按下以停止播放



畫面靜止達8分鐘，電視螢幕就會自動關閉。

停止錄製會顯示「硬碟內容」功能表。畫面上方列表示硬碟儲存容量。受保護的錄製內容會顯示 |KEEP。如需保護的相關資訊，請參閱第40頁。

切換錄製內容……

進入同一類別的前一項或下一項錄製內容。

按下此鍵可進入前一個或下一個錄製內容



移至特定時間點……

輸入特定時間，進入錄製內容的特定時間點。

選擇時間點

0-9

向後或向前單格或提示播放……

向後或向前依照分鐘單格播放。

按下此鍵可向後或向前單格播放



長按此鍵可向後或向前提示播放



編輯錄製內容

選購硬碟錄影機，就能依照自己的喜好編輯硬碟內容。例如，您可以變更錄製內容的類別，刪除、縮短內容，或分割成兩個錄製內容。

此外，您也可以保護要保存的錄製內容，或啟動「親子保護功能」。

顯示主功能表並選擇「錄製清單」功能，便可看見「硬碟內容」功能表。此外，您在此可使用綠色鍵依字母或日期排序錄製內容，並可使用紅色鍵顯示「選項」功能表，以編輯錄製內容。

如果錄製內容啟動「親子保護功能」，就必須先輸入「存取碼」，才能顯示「選項」功能表並編輯錄製內容。



啟動「親子保護功能」，就可以防止他人存取您的錄製內容。執行此功能，必須先輸入「親子保護功能」密碼。利用「存取控制」功能表，就可以設定密碼，限制他人存取您的錄製內容。若要設定「親子保護功能」鎖碼，請參閱第66頁。

保護錄製內容……

在「選項」功能表中，您可以保護錄製內容以防自硬碟中刪除。請依照畫面指示操作。

更改錄製內容的名稱……

如要更改錄製內容的名稱，例如已完成手動複製至硬碟的作業，就可以在「硬碟內容」功能表中給予新名稱。請依照畫面指示操作。

注意：有些語言無法設定名稱。

分割錄製內容……

您可將一個錄製內容分割為二。如此一來，在瀏覽長時間的錄製內容時，就更容易找到想看的一幕。請依照畫面指示操作。

刪減錄製內容……

您可刪減一部分的錄製內容。只要選擇錄製內容的一個時間點，再指定要刪除此時間點之前或之後的部分即可。錄製過程中無法刪除已錄製的部份。請依照畫面指示操作。

刪除錄製內容……

您隨時都能刪除不想要的錄製內容，包含受到保護的錄製內容。您也可以刪除一個類別或一種節目裡的全部錄製內容。請依照畫面指示操作。

受到保護的錄製內容，名稱後面會標示「保留」。

已標示到期日的錄製內容，會自動受到保護直到過期。這些錄製內容的名稱後面會標示「影片過期」，因此無法將這些錄製內容受到的保護取消。

如果您分割或保護為「保存的集數」功能之一部分的錄製內容，則此特定錄製內容將不再是此功能的一部分。

頻道重新選台

電視可以幫您尋找電視頻道與電台。頻道與電台會自動更新，但也可以手動更新。

有的服務提供者會自動設定某些設定值。

更新頻道

您可以更新已選台的頻道，例如：已被電視廣播業者移除的頻道。

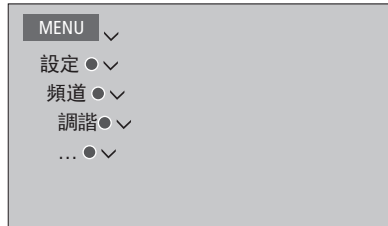

如果您已選擇微波頻道，且可使用的網路不只一個，就必須選擇一個常用的網路。

您必須在「頻道」功能表下的「輸入訊源」功能表，先啟用「有線」、「微波」、「衛星」和「類比」等功能表項目，才可使用這些訊源。如果只啟用一個輸入，則會跳過「調諧」功能表，而直接開啟輸入訊源的設定功能表。

請注意，更換服務提供者或不同的輸入訊號搜尋模式，所有清單皆會刪除。

改變頻道輸入設定值

要改變頻道輸入訊源，可啟用或停用有線、微波、衛星和類比輸入訊源，以及使用中的天線和纜線長度補償。

讓電視自動選台所有頻道，就可以重新選擇所有電視頻道。

如果切換至不同網路，清單中的頻道也可能跟著改變。微波頻道選台時，必須有數個可用的網路才行。

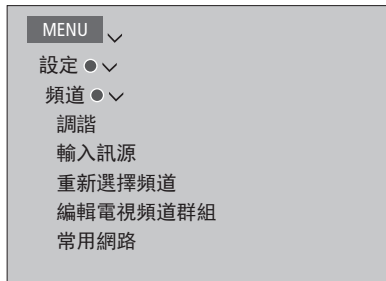

請注意！如果重新選擇所有電視頻道，已經設定過的頻道全都會消失！

如需存取碼的相關資訊，[請參閱第66頁](#)。

如果停用一項輸入訊源，與此輸入訊源有關的頻道與設定都會被刪除。

微波頻道選台時，也可能顯示「常用網路」功能表。

要改變頻道輸入訊源，先顯示「輸入訊源」功能表。

要重新選擇所有頻道，先顯示「重新選擇頻道」功能表。

要選擇網路，先顯示「常用網路」功能表。

設定揚聲器 — 環繞音效

您可連接 BeoLab 揚聲器與 BeoLab 超重低音揚聲器至您的電視，或透過電視配備的無線 Power Link 模組無線連接，即可享受最符合您起居空間的環繞音響系統。揚聲器音場區可提供最棒的聆賞體驗。

您也可以建立揚聲器群組，自訂揚聲器的位置以享受音樂，除了電視正前方，還可設定在餐桌或座椅等。

本操作指南說明揚聲器基本的設定方式。如需進階聲音設定與調整的詳細資訊，請見《聲音相關技術指南》(Technical Sound Guide)，網址：www.bang-olufsen.com/guides。

如需日常使用揚聲器群組的相關資訊，[請參閱第46頁](#)。

您的資訊內容提供者可能禁止傳送數位無線音效至您的揚聲器。因此您必須使用有線連接的 Power Link 揚聲器。

設定揚聲器

在電視中設定有線與無線揚聲器。

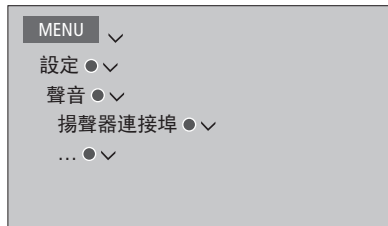

有線揚聲器

設定有線揚聲器時，必須在「揚聲器連接埠」功能表中，選擇您已連接至各 Power Link 插槽的揚聲器。

重要事項！如果您在「揚聲器連接埠」清單中選擇「LINE」作為揚聲器類型，則音量會極大，而且無法用 BeoRemote One 調整音量。您必須使用產品的專屬遙控器。LINE 通常用來連接非 Bang & Olufsen 廠牌的擴大機。

無線揚聲器

若配置中有無線揚聲器，電視會自動搜尋無線揚聲器，並會在首次設定時，將偵測到的揚聲器連接至無線 Power Link 頻道。然而，您仍可在「揚聲器連接埠」表單中，手動搜尋無線揚聲器，並將偵測到的揚聲器連接至電視的無線 Power Link 頻道。

搜尋與連接無線揚聲器……

在「揚聲器連接埠」功能表中
按下重新搜尋按鍵 

搜尋結束後，按鍵並將偵測到
的揚聲器連接至電視 

解除揚聲器與電視之間的
連線…… 

選擇「揚聲器連接埠」功能表
中的揚聲器

按一次便能解除揚聲器連線。
再按一次確認解除連線 

如果在「揚聲器連接埠」功能表中，揚聲器的狀態為「無法連線」，則揚聲器已與無線頻道產生關聯，若有可能會再次自動偵測該揚聲器。

待續……

重設聲音設定

如果您基於某些原因必須將聲音設定重設回預設值，例如您變更了聲音設定，您可以在「聲音」功能表中重設。重設回預設值後，會刪除揚聲器類型與揚聲器群組設定，並將所有已登錄的無線揚聲器取消關聯。

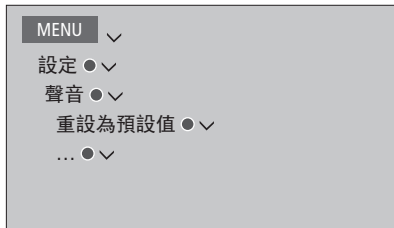

當您選擇「重設為預設值」時，會要求您進行確認，之後會啟動第一次的聲音設定。

若需重新配置已解除連線的無線揚聲器，請記得重設揚聲器。請參閱操作指南中有關揚聲器的資訊。

建立揚聲器群組



您可以針對不同的聆聽位置或揚聲器組合，建立不同的揚聲器群組。每個群組都必須指定揚聲器的角色、設定揚聲器與聆聽位置之間的距離，並校正揚聲器強度。您可以透過「揚聲器群組」功能表手動設定，或透過設定精靈自動設定每個揚聲器群組的距離與揚聲器強度。^{1*}

您也可以為揚聲器群組命名，或刪除不想要的群組。電視揚聲器群組有預先定義的名稱，當您坐在電視前，您可以設定群組名稱。

指定揚聲器的角色，就可以指定環繞音效系統的揚聲器功能，及使用的揚聲器數量。

^{1*}如果您將揚聲器群組輸入「揚聲器群組」功能表中，並選擇設定精靈，則可透過設定精靈設定距離與強度。請依照畫面指示操作。

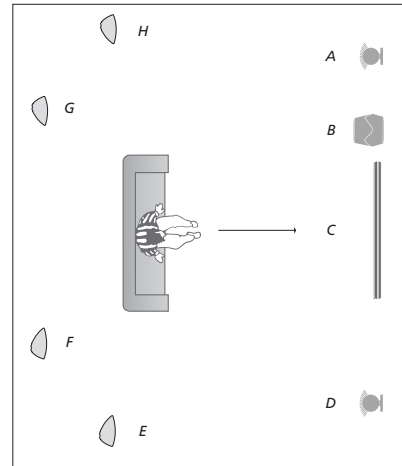

觀看電視的揚聲器配置圖例……

- | | |
|--------|---------|
| 揚聲器 A: | 左前方 |
| 揚聲器 B: | 超重低音揚聲器 |
| 揚聲器 C: | 中置 |
| 揚聲器 D: | 右前方 |
| 揚聲器 E: | 右側環繞 |
| 揚聲器 F: | 右後方 |
| 揚聲器 G: | 左後方 |
| 揚聲器 H: | 左側環繞 |

您必須先選取環繞喇叭才能選取背面的喇叭。

如果您已反白電視或現有群組，按下紅色鍵可啟動揚聲器。

電視揚聲器群組無法重新命名或刪除。[有關日常使用揚聲器群組的資訊，請參閱第46頁。](#)

若要進行更進階的揚聲器群組設定，請見《聲音相關技術指南》(Technical Sound Guide)，網址是：www.bang-olufsen.com/guides。

設定聲音模式

電視有數種聲音模式，適合不同類型的節目與訊源。您也可以依照喜好，調整聲音模式的數值。聲音模式都有預設的名稱。例如，「影片」適用於觀賞DVD或藍光影片，「遊戲」則可提升遊戲主機的音效。想要設定新的使用類型與設定值，可以使用「自訂」聲音模式，「自訂」是唯一可以重新命名的模式。「適應性調整」本身並不是一種聲音模式，而是會根據其他聲音模式的選擇，適應所選的訊源或內容來加以調整。

有關聲音模式的詳細資訊與進階設定，請見《聲音相關技術指南》(Technical Sound Guide)，網址是：www.bang-olufsen.com/guides。

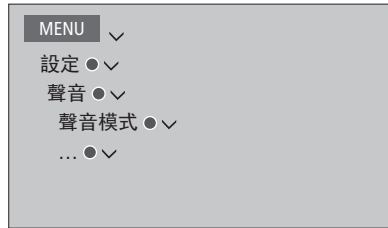

如要將聲音模式重設為預設值，必須在特定聲音模式的設定功能表中，選擇「重設為預設值」再按確認。

您可以找到 BeoRemote One LIST 中的音效，然後按下中央鍵，即可在電視螢幕上顯示聲音模式清單。再按數字鍵選擇聲音模式。[關於聲音模式的日常使用方式，請參閱第46頁。](#)

日常使用的聲音模式與揚聲器群組

開啟某一訊源時，電視會自動選擇最適合的聲音模式。不過，您還是可以隨時選擇其他聲音模式。

電視開啟時會自動選定「電視揚聲器群組」。不過，如果您想坐在其他地方（如餐桌或座椅）聆聽音樂，而不想坐在電視機前，也可以啟用其他揚聲器群組。

您可以調整聲音模式的設定值，並設定揚聲器群組。如需設定聲音模式與建立揚聲器群組的相關資訊，請見[第44-45頁](#)。

選擇聲音模式

您可以依照使用的訊源，選擇適合的聲音模式。

選擇聲音模式……
按下此鍵可在 BeoRemote One 顯示幕上顯示音效



按下選擇想要的聲音模式



切換模式



按下此鍵可移除顯示幕上的音效



選擇一組揚聲器群組

選擇適合聆賞位置的揚聲器群組。

選擇揚聲器群組……
按下此鍵可在 BeoRemote One 顯示幕上顯示揚聲器



按下此鍵可選擇揚聲器群組，選取的揚聲器會自動切入



切換揚聲器群組



按下此鍵可移除顯示幕上的揚聲器



在配置訊源時，可以設定每次只要切換至此訊源，就會自動選擇的聲音模式與揚聲器群組。此設定是在「進階設定」功能表中進行的，當您反白某個訊源，並按下「訊源清單」功能表中的紅色鍵，便可看見此功能表。如果「訊源清單」中沒有該訊源，請先按下綠色鍵尋找該訊源。

調整音效與畫面設定值

原廠的畫面與聲音設定值，已預設為中間值，適合大部分類型的節目。但您還是可以依喜好調整這些設定值。

調整音量、低音與高音等音效設定，並啟動有線揚聲器的節能模式。畫面設定包括對比度、亮度、色彩與觀賞距離。

您可以暫時改變畫面與聲音設定值，直到電視關機，也可以永久儲存設定值。

啟動不同的畫面模式，例如，將遊戲主機連接電視時，啟動遊戲模式。

如需如何變更畫面格式的相關資訊，請參閱第49頁。

調整聲音設定

利用「聲音」功能表來調整聲音設定值。電視關機時，即會取消暫時的設定值。

如果啟動節能模式，揚聲器群組中未收到訊號的有線揚聲器，都會關閉以節省電力。

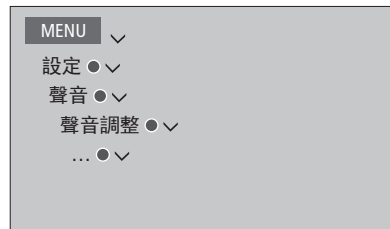

在「語音說明」功能表中進行設定，即可讓電視藉由聲音說明電視螢幕的狀況。記得進入「地區選擇」的「語言」功能表，啟動「視障人士」功能表欄位。

調整畫面設定值

透過「畫面」功能表，調整畫面設定值。電視關機時，即會取消暫時的設定值。

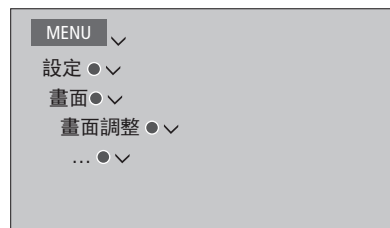

在「畫面調整」功能表中，顯示「進階設定」功能表，再針對所選擇的訊源進行不同的設定。例如，您可以重設畫面設定值。按下 INFO 鍵可顯示功能表的說明內文。

若要暫時移除螢幕的畫面，請按下 LIST 鍵，再按下 ^ 或 v 使關閉畫面出現在 BeoRemote One 顯示幕中，並按下中央鍵。若要恢復畫面，請按下 TV 鍵。

畫面模式

您可以針對不同類型的節目，啟用不同的畫面模式。若您以電視作為顯示器，連接遊戲主機或玩電腦遊戲，就可啟用「遊戲」模式。在「遊戲」模式下，處理訊號造成的畫面延遲會降至最低。其他還有「影片」、「螢幕」和「適應性調整」的畫面模式。透過「畫面」功能表選擇某訊源使用的畫面模式時，只要關閉電視或切換至不同訊源，此畫面模式即失效。

在設定訊源時，可以先設定一種畫面模式，之後只要切換至此訊源，就會自動啟用此畫面模式。此設定在「進階設定」功能表中進行；反白所需的訊源，再按下「訊源清單」功能表中的紅色鍵，即可顯示該功能表。[如需設定其他設備的相關資訊，請參閱第24頁。](#)

若要直接啟動畫面模式……

按下此鍵可在 BeoRemote One 顯示幕上顯示畫面調整

按下此鍵選擇畫面模式

切換模式

按下此鍵可移除顯示幕上的畫面調整



若要經由電視功能表選擇畫面模式……

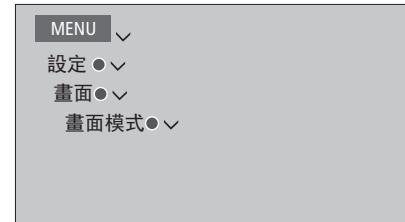

在「畫面模式」功能表中，選擇適合您觀賞情境的畫面模式。

畫面格式

在「訊源清單」功能表中，您可以針對各個訊源按下紅色鍵，並設定每次您啟用此訊源時就會使用的畫面格式。也可以暫時選擇一種不同的畫面格式。

若要直接啟動畫面格式……

按下此鍵可在 BeoRemote One



顯示幕上顯示切換畫面格式

切換畫面格式



按下此鍵可選取畫面格式



切換格式



移動相片（可能的話）



按下此鍵可移除顯示幕上的切換畫面格式字樣



[如需設定其他設備的相關資訊，請參閱第24頁。](#)

個人化電視體驗

您可以將目前的觀看模式或播放體驗儲存成「快照」，藉此個人化電視體驗，只要觸控單鍵就能快速恢復該體驗。快照包含腳架位置、所選的訊源、所選的揚聲器群組設定、聲音與畫面調整，以及聲音與畫面模式。您也可以儲存內部訊源，例如內建調諧器、播放項目（如頻道）。

請注意，MyButtons 功能僅能透過 BeoRemote One 使用。

儲存快照

您最多可儲存三個快照，並可透過三個專用遙控鍵啟動這些快照。電視必須開啟，且必須選擇一個訊源。

若要儲存快照……

長按其中一個 MyButtons 來儲存  目前的觀賞經驗。

如果您使用已儲存快照的按鍵來儲存快照，新的快照會取代現有的快照。

使用快照

使用您在觀看電視時所需的快照。

若要使用快照……

按下所需快照專用的按鍵 

當您恢復儲存的快照時，設定是暫時的，會生效直到您調整設定、選擇另一個訊源，或將電視切換為待機為止。

如果以儲存在快照形式播放的項目再也無法使用時，仍將恢復該快照，但播放的項目將依照所選訊源的一般訊源行為。例如，如果儲存在所恢復快照中的頻道再也不存在，則當選擇電視訊源時，會改播上次播放的頻道。

如果您嘗試使用的快照其按鈕尚未儲存快照，則會在「實用資訊」功能表中開啟「個人化」功能。

設定 3D 電視

選擇觀賞 3D 電視時的偏好設定。
在 3D 訊號自動傳送至電視時（如有的話），您可以選擇是否要自動切換至 3D 模式。

啟動 3D 功能並調整設定值

您也可以選擇在更改訊源或頻道後，電視第一次偵測到 3D 訊號時，要自動、手動或依提示啟動 3D 模式。預設設定是「提示」。

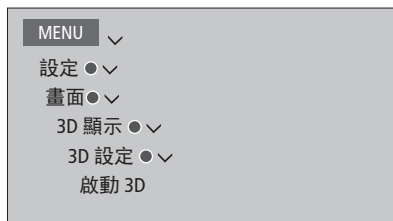

有 3D 訊號且「啟動 3D」設為「自動」時，電視會自動切換至 3D 模式；如果設定為「提示」，必須選擇「以 3D 觀看」或「以 2D 觀看」。如果設定為「手動」，就必須進入功能表，手動切換至 3D 模式。

要啟動 3D 功能，請先顯示「啟動 3D」功能表，再遵照螢幕指示操作。

觀看 3D 電視

利用 3D 科技提升觀看電視的體驗，如看電影、運動頻道或大自然影片。

3D 畫面相關的健康與安全重要資訊

有些人在看 3D 電視時，可能會出現頭暈、噁心及頭痛等不舒服的症狀。如果出現這些症狀，請立即停止觀賞 3D 電視，取下 3D 眼鏡並稍作休息。看 3D 電視過久，可能會造成眼睛疲勞。如果眼睛疲勞，請立即停止觀賞 3D 電視，取下 3D 眼鏡並稍作休息。若您戴眼鏡或隱形眼鏡，請直接把 3D 眼鏡套在眼鏡或眼睛上。3D 眼鏡切勿作他途使用。應由大人陪同小孩觀看 3D 電視，以防孩童出現上述不舒服症狀。建議您不要讓 3 歲以下的小孩觀看 3D 電視節目。

如果畫面同時顯示兩個訊源，或一側顯示文字播送、另一側為訊源，電視就只能顯示 2D 模式。

字幕語言表單不一定能夠支援。

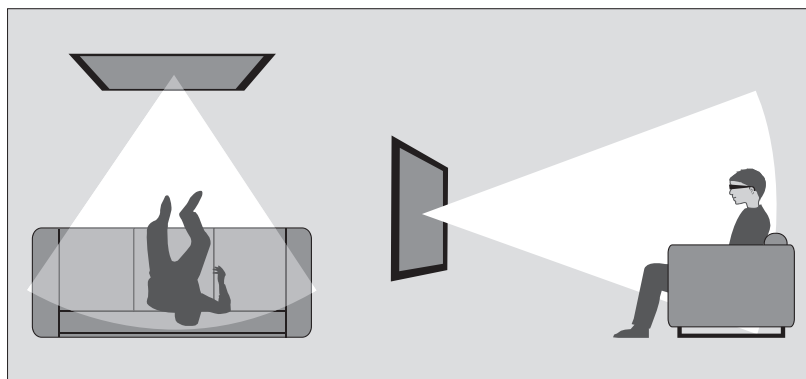

觀賞狀況

請坐在螢幕前方，距離比觀看 2D 電視時稍近一些，並配戴 3D 眼鏡。觀賞位置與螢幕之間的適當距離，需視螢幕尺寸與畫面解析度而定。如果偏離螢幕中心，上下左右偏離太多，會減損 3D 電視畫質。

將房間調暗可獲得最棒的 3D 體驗，例如關燈或拉下窗簾。螢幕背後與周圍有燈光時，最容易刺激視覺，造成不良效果。建議您不要在陽光直射或明亮的環境下觀看 3D 電視。

啟動 3D 或 2D 電視

要觀賞電影或其他適合 3D 的節目時，必須啟動 3D 功能並戴上 3D 眼鏡（可向門市選購）。切換至 2D 模式，可觀看沒有 3D 效果的電視節目，如新聞。



在「3D 顯示」功能表中，您可以選擇 3D 或 2D，然後按下中央鍵啟動 3D 或 2D 電視，或選擇某個模式。

如果有 3D 訊號，電視會在您選擇 3D 時自動切換至 3D 模式，選擇 2D 時則自動切換至 2D 模式。如果沒有 3D 訊號，螢幕會顯示 3D 或 2D 模式的功能表供您選擇。[請參閱第 53 頁中模式的相關資訊。](#)

如果您將 2D 和 3D 新增至 BeoRemote One 顯示幕中，也可以透過 LIST 鍵啟動 2D 和 3D 電視。請參閱 BeoRemote One 操作指南中有關如何新增功能的資訊。

3D 模式

請依據節目供應業者發送的訊號，選擇適合的 3D 模式。

並列 3D 畫面

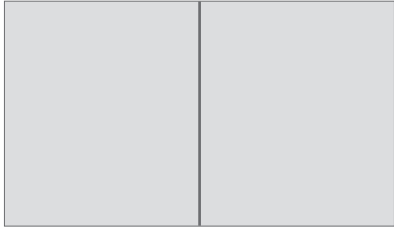

水平放大兩個畫面，將並列 3D 訊號轉換為全螢幕 3D 顯示。

上/下 3D 畫面



垂直放大兩個畫面，將上/下 3D 訊號轉換為全螢幕 3D 顯示。

2D 模式

請依據節目供應業者發送的訊號，選擇適合的 2D 模式。

標準 2D 畫面



不做任何轉換，顯示一般 2D 電視畫面。

並列 2D 畫面

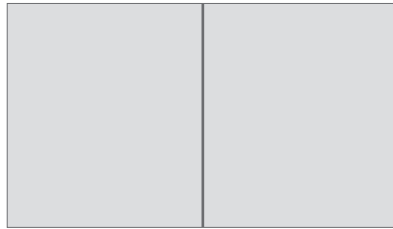

水平放大一個畫面，將並列 3D 訊號轉換為全螢幕 2D 顯示。

上/下 2D 畫面

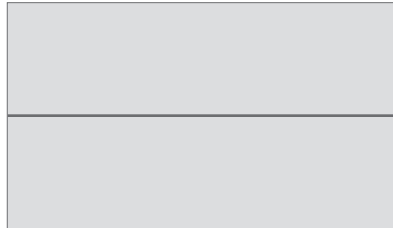

垂直放大一個畫面，將上/下 3D 訊號轉換為全螢幕 2D 顯示。

如果不再提供 3D 訊號，電視會自動切換至目前訊源最近使用的模式。變更頻道與訊源時，電視會切換至標準 2D 畫面。

同時檢視兩種訊號源

BeoRemote One 可讓您存取「雙畫面」功能，以同時檢視兩個電視頻道，或是檢視一個電視訊源與 WebMedia 或「家用媒體」訊源。您也可同時顯示 HDMI 訊源（如機上盒或藍光播放器）和 WebMedia 或 HomeMedia 訊源。

使用「雙畫面」功能有些限制，因為某些訊源無法組合。例如，您無法同時觀看兩個 HDMI 訊源或兩個鎖碼電視頻道。選擇無效的訊源組合時，電視螢幕會出現訊息。

如果觀看 3D 電視卻啟動「雙畫面」功能，電視就會切換至 2D。

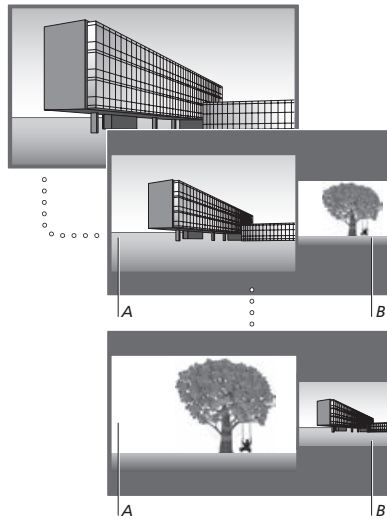

例如，觀看電視頻道時……
按下此鍵可顯示雙畫面



顯示訊源清單，並選取要在螢幕右側 (B) 顯示的訊源，例如家用媒體

按下此鍵可切換左、右畫面

若要離開「雙畫面」功能……

若要離開此功能，在螢幕左側 (A) 返回訊源的一般觀看模式，只要按下 TV 鍵即可。

音量調整只會影響到畫面 A，其他操作（如選擇頻道）則會影響到畫面 B。選擇新訊源可取消「雙畫面」觀看模式。

文字播送

您可以透過文字播送頁面上方的功能表列，或利用遙控器上的 **P+**、**P-** 及數字鍵，來操作文字播送功能。您也可以儲存喜愛的文字播送頁面，以便快速參考。

如果「數位內文」已啟用，且目前頻道有可用的 MHEG 應用程式，則按下 **TEXT** 鍵將啟動此應用程式，而非啟動一般文字播送功能。

文字播送已啟動時，按下 **TEXT** 鍵可切換雙螢幕與全螢幕模式。

日常操作

若要開始文字播送……

按下此鍵可存取文字播送起始頁

TEXT

停止子頁面旋轉……

按下此鍵可停止旋轉，或……

||

按下此鍵可返回前一頁

BACK

……移至 HALT 再按鍵

< >

若要退出文字播送……

長按可退出文字播送

BACK

按下此鍵可選擇子頁面

◇

或
TV

或
0-9

移至頁面……

存取您要觀看的文字播送頁面

0-9

重新開始旋轉

●

按下此鍵可在頁面上下移動

P +/-

放大文字播送頁面……

按下此鍵可移至 LARGE

< >

按下此鍵可移至 PAGE 並上下移動，或……

< >
◇

按下此鍵可切換頁面的上半部與下半部，或切換為正常畫面

●

…… 按下此鍵可選擇頁面

0-9

若要在文字播送頁面上顯示隱藏的內文，請移至「REVEAL」，並按下中央鍵。

●

待續……

儲存喜愛的文字播送頁面

每個電視頻道的文字播送服務，都提供9頁MEMO頁面。

要建立MEMO頁面……

顯示經常觀看的頁面



按下此鍵使游標沿著功能表列移動至「設定」，再按下中央鍵。螢幕會依數字順序顯示9個可用的MEMO槽



按下此鍵可儲存目前頁面。將游標移至下一個可用的MEMO槽



按下此鍵可選擇下一個想儲存的文字播送頁面



每個想儲存的頁面都重覆上述程序

按下此鍵離開MEMO設定，將游標移至文字播送功能表列的BACK，再按下中央鍵



日常使用的MEMO頁面

有時您可能想要快速參看文字播送MEMO頁面，例如，您現在正要出門上班，所以想查看文字播送服務提供的交通狀況資訊。

檢視MEMO頁面……

按下此鍵可顯示文字播送



按下此鍵可在MEMO頁面之間移動



要刪除MEMO頁面……

按下此鍵將游標移至「設定」，再按下中央鍵



按下此鍵將游標移至想刪除的MEMO頁面，再按下黃色鍵



要檢視某個節目的文字播送字幕……

要在觀看特定節目時，自動顯示文字播送字幕（如有提供的話），可將文字播送的字幕頁面儲存為MEMO頁面9。

操作其他設備

內建的週邊設備控制器 (PUC) 可作為轉譯器，在機上盒、錄影機或 DVD 播放器等週邊設備與 Bang & Olufsen 遙控器之間執行轉譯功能。

下載週邊設備控制器 (PUC) 目錄，使用 Bang & Olufsen 遙控器存取非 Bang & Olufsen 設備提供的功能。[請參閱第24頁中有關如何下載 PUC 目錄的資訊。](#)

開啟設備時，會透過電視螢幕的功能表重疊顯示可用的功能。

關於您的設備所提供的各種功能指示，請參閱各產品的使用指南。

若連接非 Bang & Olufsen 的設備時，電視的一些功能可能無法使用。Bang & Olufsen 並不支援所有連接的視頻設備。支援設備的相關詳細資訊，請洽 Bang & Olufsen 門市。

使用 BeoRemote One 操作其他設備

開啟設備時，某些功能可直接透過 BeoRemote One 提供。額外的功能可透過螢幕顯示的功能表重疊進行操控。此功能表顯示 BeoRemote One 按鍵可啟用的特定服務或功能。

在 BeoRemote One 顯示幕中顯示訊源，並選擇為連接產品配置的訊源名稱以開啟訊源，例如 HDMI 1

按下此鍵可顯示主功能表，其中包含訊源相關功能

按下此鍵可啟動想要的功能

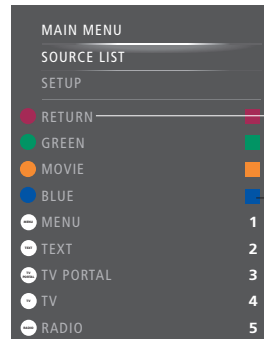

電視功能

遙控鍵

功能表重疊的範例。BeoRemote One 按鍵顯示在功能表的右邊，左邊則顯示按鍵控制的功能，包括可用的圖示。功能表也可能列出連接設備所含的遙控器按鍵。

若要快速顯示最愛的訊源，您可以使用 BeoRemote One 上的其中一個 MyButtons 來儲存訊源。如需詳細資訊，[請參閱第50頁。](#)

直接 BeoRemote One 作業

若已知 BeoRemote One 彩色鍵可啟用想要的功能，就不用顯示功能表重疊，而直接按彩色鍵啟用此功能。

在設備啟動時……

按下此鍵可啟動功能



GUIDE

或

INFO

若您使用支援這些功能的設備，按下此鍵可在螢幕上顯示「節目表」或「現在 / 下一個」(Now/Next) 橫幅

按下此鍵可啟動想要的功能

MENU

1-9

WebMedia

有了智慧型電視內建的 WebMedia 功能，您就能搜尋並找到電影、YouTube 影片、相片和其他網路相關內容。WebMedia 能將網路功能整合於電視上。您也可以加裝不同的 app 程式。電視必須連接網路才能使用 WebMedia 功能，[請參閱第70頁](#)。

第一次開啟 WebMedia 時，必須接受螢幕顯示的「使用條款」。如果將電視重設為預設值，就必須再次接受使用條款。如要鎖住選取的應用程式，可以在此時點設定自己的識別碼。

您也可以使用 BeoRemote 應用程式操作 WebMedia，[請參閱第7頁](#)瞭解詳細資訊。

WebMedia 可能未通行於所有市場。

若要快速顯示 WebMedia，您可以使用 BeoRemote One 上的其中一個 MyButtons 來儲存訊源。如需詳細資訊，[請參閱第50頁](#)。

啟動 WebMedia...

在 BeoRemote One 顯示幕中顯示訊源，並選擇 WebMedia 專用的訊源，例如 WebMedia*¹



¹您也可以顯示主功能表、選擇「訊源清單」、反白 WEBMEDIA，再按下中央鍵啟動訊源。

基本導航功能.....

按下此鍵即可瀏覽網路瀏覽器以及可用的應用程式，或者使用可用的鍵盤



按下此鍵可接受或選擇



按下此鍵可返回上一層，長按可顯示 WebMedia 主畫面



瀏覽網路.....

按下此鍵可進入網頁瀏覽歷程



按鍵可上下移動網頁以便瀏覽



新增 app 程式.....

開啟 App Gallery 程式庫

選擇國家*²



遵照螢幕指示新增 app 程式。進入 WebMedia 主畫面尋找新增的 app 程式

鎖住/打開 app 程式.....

您可使用識別碼鎖住某些 app 程式以限制存取。反白應用程式時，按下此鍵即可鎖住/打開



輸入 WebMedia 識別碼（非電視識別碼）*³



接受識別碼



²*您可以新增不同國家的 app 程式。但電視廣播業者可能會封鎖某些 app 程式。

³*若未選擇識別碼，則在首次啟用 WebMedia 時，系統會要求您先設定識別碼，設定完成後才可打開 app 應用程式。

待續.....

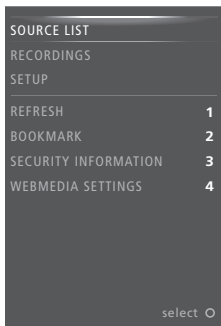

選擇 WEBMEDIA 作為訊源時，按下 MENU 鍵可顯示 WebMedia 功能表重疊。遙控器按鍵顯示在功能表右邊，對應的控制功能顯示在左邊。

重新整理頁面……

經常更新的頁面（如天氣預報或電子報），可以按重新整理以檢視最新內容。

新增書籤……

在網頁上時，按下 MENU 鍵可顯示功能表重疊。按下 2 鍵可新增該特定網站的書籤。

新增的書籤會儲存在網路應用程式。進入 WebMedia 主畫面，選擇網路應用程式，就能看到新增的書籤。

檢查網頁安全性資訊……

使用安全性資訊功能表，就能檢查網站的 URL 並檢索安全性資訊。

更改「播放的節目」訊源……

「播放的節目」可預覽選取訊源目前的內容。例如，選擇 HDMI 1 為訊源且電視已連接機上盒，就能夠預覽目前播放的節目。

選取的訊源顯示在「WEBMEDIA 設定」功能表中。

Spotify、Deezer 與 YouTube

如果您有必要訂閱，則可存取 Spotify 或 Deezer，並可針對每個場合搜尋與串流音樂。

您也可以存取 YouTube 來觀看各種不同的視頻內容，例如電影與電視剪輯、音樂影片、短片及其他使用者上傳的內容。電視必須連上到網際網路，才能使用 Spotify、Deezer 與 YouTube，[請參閱第70頁](#)。

透過 Spotify 與 Deezer 播放音樂時，電視螢幕在一段時間後會變暗。按下 BeoRemote One 上的 INFO 鍵便可重新啟動螢幕。

並非所有市場皆可使用 Spotify、Deezer 與 YouTube。

啟動 Spotify

顯示並啟動 Spotify App，以尋找並聆聽您選擇的音樂。

若要啟動 Spotify ...

在 BeoRemote One 顯示幕中顯示訊源，並選擇 Spotify 專用的訊源，例如 SPOTIFY*¹

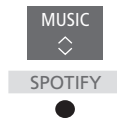

輸入您 Spotify 帳戶的使用者名稱與密碼。

¹您也可以顯示主功能表、選擇「訊源清單」、反白 SPOTIFY，再按下中央鍵啟動 Spotify。

啟動 YouTube

顯示並啟動 YouTube App，以觀看大量的視頻內容。

若要啟動 YouTube ...

在 BeoRemote One 顯示幕中顯示訊源，並選擇 YouTube 專用的訊源，例如 YOUTUBE*²



²您也可以顯示主功能表、選擇「訊源清單」、反白 YOUTUBE，再按下中央鍵啟動 YouTube。

啟動 Deezer

顯示並啟動 Deezer App，以尋找並聆聽您選擇的音樂。

若要啟動 Deezer ...

在 BeoRemote One 顯示幕中顯示訊源，並選擇 Deezer 專用的訊源，例如 DEEZER*³



輸入您 Deezer 帳戶的使用者名稱與密碼

³您也可以顯示主功能表、選擇「訊源清單」、反白 DEEZER，再按下中央鍵啟動 Deezer。

您可以播放音樂、視頻檔案並瀏覽相片，這些檔案與相片可能儲存在儲存裝置中，或儲存在其他透過 DLNA/UPnP 媒體伺服器連接的裝置中。將儲存裝置連接電視時，就能存取「家用媒體」功能表。

如已儲存音樂和相片檔，就能先開啟音樂，再返回主功能表開始播放相片。如此就能同時聆聽音樂並觀看相片。

您也可以透過電腦或智慧型手機播放檔案。如需「數位媒體播放器」功能的相關資訊，[請參閱第72頁](#)。

儲存裝置如：USB 裝置，以及經由 USB 或乙太網路連接的一般硬碟。

有關支援格式的資訊，請參閱 www.bang-olufsen.com/guides。

使用 HomeMedia 家用媒體功能

播放音樂時，您可以看到「現正播放」功能表，顯示專輯封面，以及演唱者、曲名和曲目等資訊（如有的話）。當您瀏覽或播放音樂、相片與視頻檔案時，可以按下 **INFO** 鍵顯示額外資訊。

聆聽音樂……
連接音樂儲存裝置

在 BeoRemote One 顯示幕中顯示訊源，並選擇媒體瀏覽器專用的訊源，例如家用媒體¹



按下此鍵可選擇音樂儲存裝置，再按下中央鍵



如果儲存裝置為媒體伺服器，請按下此鍵反白音樂或資料夾功能表，再按下中央鍵



按下此鍵可瀏覽檔案與資料夾，再按下中央鍵，可選擇開啟資料夾或開始播放檔案²



按下此鍵可在播放時切換曲目。長按可在播放時快轉。再按一次可改變快轉速度³



按下此鍵可暫停



按下此鍵可恢復播放



按下此鍵可返回之前的功能表，長按即可離開功能表

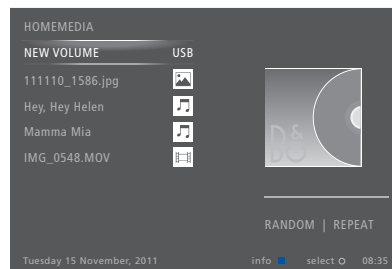

您也可以按下 **MENU** 鍵，再按下紅色鍵，以顯示「目前所播放的音樂」。

¹您也可以顯示主功能表、選擇「訊源清單」、反白「家用媒體」，再按下中央鍵啟動 HomeMedia。

²播放音樂時，電視螢幕在一段時間後會變暗。按下 BeoRemote One 上的 **INFO** 鍵便可重新啟動螢幕。

³播放相片時，您無法播放歌曲或暫停音樂檔案。

待續……

瀏覽相片……

連接相片儲存裝置

在 BeoRemote One 顯示幕中顯示訊源，並選擇媒體瀏覽器專用的訊源，例如家用媒體^{*1}



家用媒體



按下此鍵可選擇相片儲存裝置，再按下中央鍵



如果儲存裝置為媒體伺服器，請按下此鍵反白相片或資料夾功能表，再按下中央鍵



按下此鍵可瀏覽檔案與資料夾，再按下中央鍵開啟資料夾



按下此鍵可開啟全螢幕模式觀看相片，並自動開始幻燈片播放



按下此鍵可暫停幻燈片播放



按鍵繼續幻燈片播放



按鍵切換至前一張或下一張相片，同時維持暫停模式



按下此鍵可顯示目前相片的資訊



按下此鍵可退出幻燈片播放並返回瀏覽器畫面，或返回之前的功能表，或長按離開功能表



若要向左或向右旋轉相片，請按下 MENU 鍵，再按下 2 或 3，或者也可按下 < 或 >。

您也可以按下 MENU 鍵，再按下綠色鍵，以顯示「目前所播放的相片」。

^{*1}您也可以顯示主功能表、選擇「訊源清單」、反白「家用媒體」，再按下中央鍵啟動 HomeMedia。

播放視頻檔案……

連接視頻檔案的儲存裝置

在 BeoRemote One 顯示幕中顯示訊源，並選擇媒體瀏覽器專用的訊源，例如家用媒體^{*1}



家用媒體



按下此鍵可選擇視頻檔案儲存裝置，再按下中央鍵



如果儲存裝置為媒體伺服器，請按下此鍵反白視頻或資料夾功能表，再按下中央鍵



按下此鍵可瀏覽檔案與資料夾，再按下中央鍵以開啟資料夾或開始播放檔案



按下此鍵可暫停



按下此鍵可恢復播放



按鍵可依照分鐘逐一播放。長按此鍵可快轉。再按一次可改變快轉速度



按下此鍵可在播放時切換檔案



按下此鍵進入檔案特定的時間點



按下此鍵可退出視頻播放並返回瀏覽器畫面，或返回之前的功能表，或長按離開功能表



您也可以按下 MENU 鍵，再按下黃色鍵，以顯示「目前所播放的影帶」。

查看最近選取的檔案清單

您可查看目前連接的儲存裝置中，最近選取過的檔案清單。

在 BeoRemote One 顯示幕中顯示訊源，並選擇媒體瀏覽器專用的訊源以啟動訊源，例如家用媒體。^{*1} 最近選取過的檔案會列在偵測到的儲存裝置清單下方



家用媒體



按下此鍵可反白想要播放的檔案，再按下中央鍵



若要清除最近選擇項目清單，請按下 MENU 鍵，再按 1。

^{*1}您也可以顯示主功能表、選擇「訊源清單」、反白「家用媒體」，再按下中央鍵啟動 HomeMedia。

媒體設定

您可選擇播放音樂或影片資料夾，或隨機瀏覽或重播您的相片，或瀏覽所有相片、音樂或影片資料夾。也可以設定幻燈片播放延遲，以決定每張相片顯示的時間長度。

若要顯示 SETTINGS 功能表，請按下 MENU 鍵，再按 4。

旋轉相片時，幻燈片播放延遲的計時器會重設。

顯示主功能表再選擇「設定」功能表，也可以找到「家用媒體設定」。

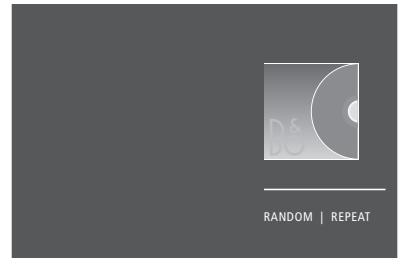

播放模式範例。

未操作 HomeMedia 約 30 秒，就會進入播放模式，而且只會顯示「現正播放」資訊。按下 BACK 鍵可在畫面上返回瀏覽器清單。「家用媒體」主功能表顯示時，您也可以按下 BACK 鍵手動啟動播放器模式。

透過電腦或智慧型手機播放檔案

若要透過電腦或智慧型手機上的 app 程式播放相片、音樂或視頻檔案，必須啟用「數位媒體播放器」功能，您可以將電視命名為可在電腦或智慧型手機上容易辨識電視的名稱。如需有關如何啟用或停用「數位媒體播放器」功能及命名電視的資訊，[請參閱第 72 頁](#)。

說明「家用媒體」的檔案操作與畫面資訊可能會部分不同，且某些 app 程式無法回應所有的訊源控制命令。

休眠定時器

您的電視已內建「休眠定時器」，
在預定的時間到達時即會關閉電視。

設定休眠定時器

您可設定電視在一定分鐘數之後自動關閉。

若要啟動休眠定時器……

按下此鍵可在 BeoRemote One
顯示幕上顯示睡眠



重覆按鍵直到電視顯示預定的
分鐘數或關閉。



您必須先將睡眠新增至 LIST 中，BeoRemote
One 顯示幕上才會顯示此選項。請參閱
BeoRemote One 操作指南中有關如何新增功
能的資訊。

電源設定

如想讓電視快速開機，可以在「快速啟動定時器」設定一或兩組指定時段。指定時段的待機耗電量，會比一般待機時的耗電量多。

另一方面，電視有些功能可以選擇省電模式，如：聲音、畫面和網路。在畫面功能設定省電模式時，可以先預覽各個選項的畫質，以便衡量耗電量和畫質，再做出適當的組合。

您可以在「自動待機」功能表中，指定電視在一段時間未操作後自動關閉。

設定耗電量

設定待機、聲音、畫面與網路的耗電量。電視在一段時間未操作後，會自動切換至待機模式。出廠預設為4小時。此功能只適用視頻模式，不適用音頻模式。



若要縮短開機時間或設定自動待機，請顯示「待機」功能表。^{*1}

要設定聲音省電模式，請顯示「聲音」功能表。

要設定畫面省電模式，請顯示「畫面」功能表。

要設定網路省電模式，請顯示「網路」功能表。

啟動「自動待機」功能時，若電視在功能表設定的時間未操作，電視螢幕上會出現提示訊息。若您不進行操作，電視就會切換至待機模式。

15分鐘未偵測到訊源訊號，電視也會切換至待機模式。

^{*1}如果「快速啟動定時器」已啟動，則電視會在數秒內開啟。如果電視訊號來自連接的機上盒，電視的開機時間會受到機上盒啟動的時間影響。設定「快速啟動定時器」功能，會增加指定時段的耗電量。

存取控制

您可以從「存取控制」功能表啟動親子保護功能，鎖住特定的頻道。也可以設定分級標準，決定需要輸入存取碼才能觀看的節目。

顯示頻道清單時，可以鎖住與解鎖特定頻道，防止他人觀看這些頻道。如果鎖住主清單中的某個頻道，其所屬的頻道群組會全部鎖住。要存取鎖住的頻道時，必須輸入存取碼。

存取控制系統與電視的識別碼系統不同，但您可以選擇相同的識別碼以方便記憶。

而且，此處所述的存取碼，與智慧卡的識別碼也不相同。智慧卡識別碼的詳細資訊，請洽服務提供者。

設定存取控制系統

啟用存取碼就能夠鎖住頻道，並防止他人編輯頻道清單。您也可以設定分級標準，限制他人存取越級的節目（若服務提供者有提供分級資訊）。

您隨時都能變更存取碼。第一次顯示「存取控制」功能表時，必須選擇新的存取碼。



18歲以上才能觀看的限制級節目，有些市場規定要啟用存取控制功能，因此您每次觀看此類節目都要輸入存取碼。

有些市場不能將存取碼設定為「0000」。

忘記存取碼怎麼辦？……

萬一忘了存取碼，請顯示「存取控制」功能表，再按「9999」三次。此時會停用存取控制系統，您必須再次啟用它，並輸入新的存取碼。請注意，有些節目供應業者會禁止收視戶停用存取控制系統。

識別碼系統

啟動識別碼系統的目的，在使不知道識別碼的人，無法正常使用您的電視。您可以選擇是否要啟動識別碼系統。

啟動識別碼系統且切斷電視電源一段時間後，識別碼系統就會生效。

重新連接電源並開機後，如果您在三分鐘內未輸入識別碼，電視就會自動關閉。

重要事項！第一次開啟電視時，如果出現輸入識別碼的提示，請輸入 Bang & Olufsen 門市提供的識別碼。

啟動識別碼系統

如果識別碼系統已啟動，當您顯示「識別碼」功能表，就會出現輸入識別碼的提示。您可以隨時啟用或停用識別碼，也可以更換識別碼。

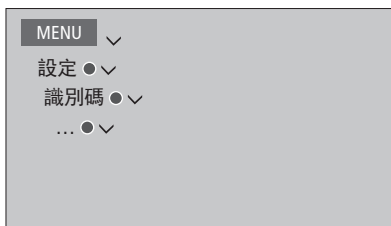

如果您在輸入識別碼時不小心按錯鍵，可按下黃色鍵刪除前一位數字，或者按下紅色鍵完全清除輸入欄位。

若識別碼輸入錯誤達五次，電視就會關閉三小時，這段期間內無法進行任何操作。此時待機指示燈會快速閃紅燈。

如果在三小時內變更密碼超過五次，只要沒有切斷電視的電源，則在接下來的三小時都無法存取「識別碼」功能表。將電視斷線即重置此3小時的期限。

若您遺失或忘記識別碼，請洽 Bang & Olufsen 門市，門市可提供主碼，以停用您的識別碼。

軟體與服務更新

我們建議您啟動電視上的自動軟體更新功能，以確保您的電視隨時擁有最新性能與功能。

若您的電視安裝在某個系統中，請您務必啟動自動更新系統，確保系統中所有產品都處於最新狀態且可以溝通。

您可隨時搜尋軟體資訊並手動更新電視軟體。

更新軟體

電視必須連接網路，才能下載可用的軟體更新。建議您設定電視會自動更新軟體。您可以設定一天當中您要進行自動軟體更新的時間，以確保不會干擾到電視的使用。

您也可以從 www.bang-olufsen.com 將可用軟體更新下載至 USB 裝置。將 USB 裝置插入連接面板的 USB 埠。

某些市場也可以透過天線訊號 (OAD) 更新軟體。透過天線訊號更新軟體時，有些更新是必要的，無法取消。

請向零售門市取得更多軟體更新資訊。

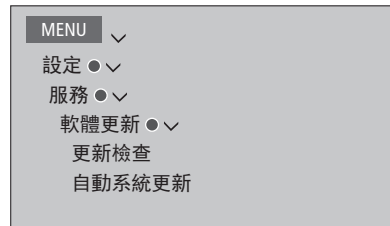

電視更新軟體時，待機指示燈會閃紅燈，且電視必須連接電源。

系統更新

若系統組合內包含多項 Bang & Olufsen 產品，則整套系統會在您進行軟體更新時同步更新。建議您啟用電視功能表中的自動軟體更新功能。所有您配置中的 Bang & Olufsen 產品都可定期自動下載可用的軟體更新。^{*1}

^{*1}您只能對整個系統啟用或停用自動軟體更新，無法對單一產品。

查看軟體資訊

您可查看的軟體資訊有：現行軟體版本、發佈日期與更新軟體說明。

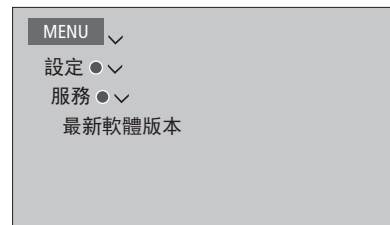

數位內文與 HbbTV

有些國家與 CA 模組會要求電視支援數位內文 / MHEG，也可啟動頻道提供的不同 MHEG 程式。啟用數位內文時，利用 BeoRemote One 操作電視的方式，會與本指南所述略微不同。

您的電視也支援 HbbTV（複合式廣播寬頻電視）。HbbTV 是一種線上服務，能讓您存取多種服務，如：隨看電視、互動式廣告和社交網路。電視必須連接網路，才能查看此類節目資訊。

啟用數位內文進行 MHEG 操作

如果您的國家或 CA 模組要求啟動數位內文，您就必須親自啟用數位內文功能。



數位內文功能在外觀上會有所不同，按下 TEXT 鍵或彩色鍵可啟動該功能。

數位內文已啟用且螢幕上未顯示任何功能表時，您可能必須先按下 MENU 鍵，再按下彩色鍵，以啟動功能。

HbbTV

啟動 HbbTV 或鎖住每個頻道的這項功能，如果您不想使用它。

並非所有電視廣播業者皆支援 HbbTV，供應的內容也視電視廣播業者而定。有些電視廣播業者也可能封鎖某些內容。

啟動 HbbTV ...

啟動 HbbTV 功能時，請按下螢幕指示的彩色鍵



封鎖 HbbTV ...

停留在頻道時，按下此鍵可顯示「HBB TV」功能表



使用箭頭鍵左、右移動以選擇「開啟」或「關閉」來封鎖 HbbTV



網路設定

您可利用有線或無線連接，將電視設定於網路。Bang & Olufsen 建議您採取有線連接，此可提供最可靠的網路連線。

Bang & Olufsen 也建議您使用一個分開的路由器及存取點（即 Network Link 路由器），以確保最可靠的數位檔播放。

有關 Bang & Olufsen 網路設定的詳細資訊，請洽 Bang & Olufsen 門市。

某些市場無法設定無線連接，因此必須使用有線連接。

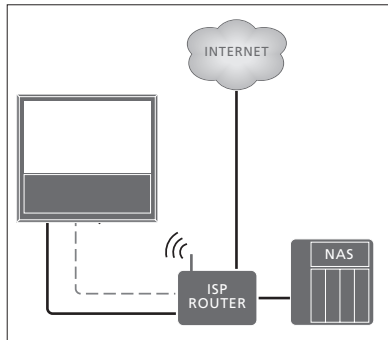

簡單的有線或無線網路設定範例。

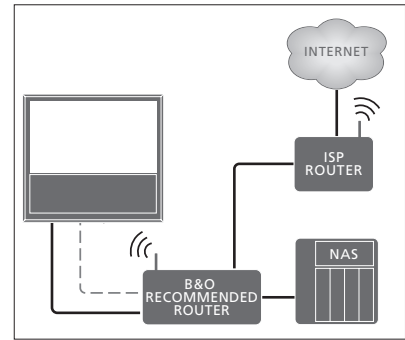

建議的有線或無線網路設定範例。

進行有線連接

將乙太網路纜線的一端連接路由器，另一端插入電視的乙太網路插槽 (LAN)。前提是您已在網路上啟用 DHCP 服務。如果 LAN 設定已設定為自動配置，IP 位址、子網路遮罩、閘道器和 DNS 伺服器也會自動指定。

如果設定設為手動配置，或 IP 位址、子網路遮罩、閘道器和 DNS 伺服器因某些原因而不會自動指定，就必須手動輸入資訊。



- > 反白「LAN 設定」並按下中央鍵。
- > 按下綠色鍵可命名 LAN 連線。^{*1}
- > 按下中央鍵可儲存名稱並返回「LAN 設定」功能表。
- > 按下 √ 可反白「配置方式」。
- > 按下 < 或 > 可選擇「手動」或「自動」配置方式。
- > 按下中央鍵可儲存設定。

如果選擇「手動」配置，就必須個別輸入 IP 位址、子網路遮罩、閘道器和 DNS 伺服器的值。按下中央鍵可儲存設定。

^{*1}您只能使用拉丁字元來命名 LAN 連線。

進行無線連接

如果路由器有 WPS（無線保護設定）功能，就可以自動連接無線網路。您也可以手動進行網路連接。前提是已啟用網路上的 DHCP 服務，且未隱藏 SSID。

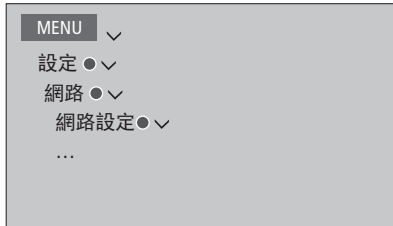

自動連接無線網路……

- > 按下中央鍵可顯示「WLAN 設定」功能表並反白 WLAN。
- > 按路由器上的 WPS 按鈕，啟動 WPS 功能。
- > 按下 < 或 > 可啟用無線 LAN 與儲存設定。
- > 按下 ∨ 可反白「WLAN 保護設定」，再按下中央鍵顯示功能表。此時可看到無線連接的狀態。螢幕顯示「已連接」時，就表示電視已正確連線網路。
- > 按下中央鍵可返回「網路」功能表。

手動連接無線網路……

- > 按下中央鍵可顯示「WLAN 設定」功能表並反白「網路清單」。
- > 按下中央鍵可顯示「網路清單」功能表。
- > 如果您想要重新整理網路清單，請按下黃色鍵。
- > 按下 ^ 或 ∨ 可反白網路路由器，按下中央鍵可輸入密碼。
- > 使用 ^、∨、< 及 > 可輸入您的無線網路密碼，按下中央鍵可建立連線。螢幕顯示「已連接」時，就表示電視已正確連線網路。
- > 按下中央鍵可返回「網路」功能表。

如需更多路由器的相關資訊，請見路由器操作指南。

您的電視支援 2.4 GHz 與 5 GHz 無線網路。如需詳細資訊，請與 Bang & Olufsen 門市人員聯絡。

檢查無線網路訊號……

- > 顯示「網路資訊」功能表單，並反白「進階資訊 (WLAN)」。
- > 按下中央鍵可顯示「進階資訊 (WLAN)」功能表。
- > 確認「程度」功能表中的訊號強度：

*****	連線極佳
****	連線甚佳
***	連線佳
**	連線穩定
*	連線不穩定

請注意，電視必須連接無線網路，才能存取此功能表。

參閱網路資訊

「網路資訊」功能表提供網路連線相關資訊。

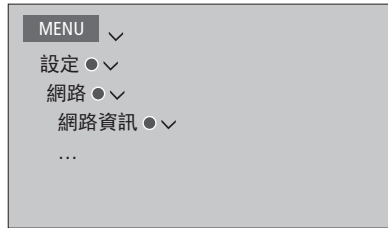

注意：隨著週遭環境的改變，原本功能作用正常的設定，可能會因時間一久而出現問題。請檢查乙太網路連接埠或路由器。如問題持續出現，請聯絡 Bang & Olufsen 門市。

啟用或停用數位媒體播放器

「數位媒體播放器」功能可讓您透過電腦或智慧型手機播放相片、音樂及視頻檔案。此功能預設為啟用。如果您不想要將電視作為電腦、智慧型手機或其他裝置的螢幕，可停用此功能。

如需詳細資訊，[請參閱第63頁](#)。



如果您想要在電腦或智慧型手機中輕鬆辨識您的電視，您可以依序選擇「網路資訊」、「ALIAS」，或是依序選擇「網路設定」、「LAN 設定」、「ALIAS」，來透過「網路」功能表命名電視。

在「數位媒體播放器」功能表中按下 < 或 > 可啟用或停用播放器功能。

利用 Network Link 網路連線來傳送聲音

有了 Network Link，您可以傳送聲音（但非視頻訊號）至整個屋內的其他房間。如果您將電視接到 Master Link 產品，則必須也使用 BeoLink Converter NL/ML (BLC)。

例如，客廳的電視可連接另一個房間的音響或影片系統，如此就能聽到其他房間的聲音。

您可聆聽來自其他 Bang & Olufsen 音頻產品的訊源，並輕鬆透過電視功能表來分享揚聲器。

某些資訊內容提供者可能會鎖住音頻傳播功能。

如需整個音頻設定的相關資訊，[請參閱第75頁](#)。

如需傳送視頻訊號的相關資訊，[請參閱第80頁](#)。

連結連接

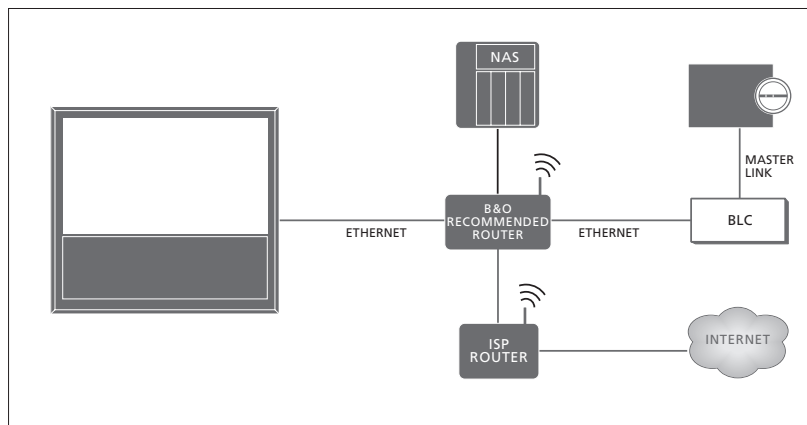

配備 Master Link 之音樂系統的 link room 設定範例。

若 link room 系統為配備 Master Link 的影音系統，則主要房間的電視必須透過 BeoLink Converter NL/ML 連接至 link room 系統：

- > 將乙太網路線連接電視上標示記號  的插槽。再將纜線連接路由器，透過路由器連接網路。
- > 將乙太網路線一端連接路由器，另一端連接 BeoLink Converter NL/ML。
- > 將 Master Link 纜線一端連接 BeoLink Converter NL/ML，另一端連接影音系統上的 Master Link 插槽。

配備 Network Link 的 Bang & Olufsen 產品直接連接到與電視機相同的網路（路由器）。

如需更多網路設定的詳細資訊，[請參閱第70頁](#)。

整合其他設備

您可將外接設備整合至電視，來聆聽音樂系統或另一台電視傳送的音樂。

您可聆聽其他 Bang & Olufsen 產品傳送的音樂與電視訊源，只要該產品連接至與電視相同的網路（路由器）。使用 Master Link 連接音響系統時，必須透過 BeoLink Converter NL/ML「銜接」Network Link 與 Master Link。請參閱第73頁。

不同房間中的揚聲器可同時播放訊源。

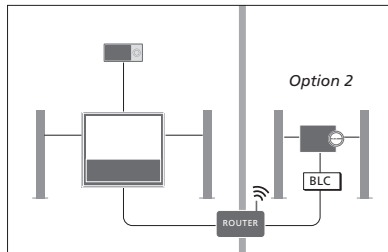

與電視（帶額外的揚聲器）位於同一房間內和位於另一房間內音效系統的設定：

- 連結其他產品：同一房間內的音效系統和 BLC
- 使用同一房間內的音效系統電視揚聲器：是
- 另一房間內的音效系統：選項 2

進入「產品整合」功能表，您最多可選擇與之連結的兩個產品。此功能表會顯示家用網路確認的產品清單。

若要連結來自收音機或 CD 光碟等產品的訊源時，必須透過按紅色按鈕，在「連結其他產品」功能表中設定產品。請先開啟該產品，方能於產品清單當中顯示並選擇。如果您選擇了兩個產品，您需將一個產品設定為首要產品，從而讓其訊源即刻顯示在訊源清單中的電視機訊源之後。如果您有一個和電視機位於同一房間的音響產品，可透過設定使其使用電視機揚聲器。

若您曾在「連結其他產品」功能表中選擇該產品，可連結的訊源便會在「訊源清單」中顯示，旁邊會顯示「link」符號 (🔗) 和產品標示。



如需連接音響系統或電視以與您電視整合的相關資訊，請參閱第75頁和第77頁。

電視與全套系統整合時，會自動將「以 LAN / WLAN 喚醒」功能設定為「開啟」，以開啟連接的設備。請注意，此設定會使耗電量略增。

若系統中包含 BeoLink Converter NL/ML，無論設備是否連接這些訊源，均會列出六個音頻訊源作為您可連結的訊源。未使用的訊源不會出現在「訊源清單」功能表的「訊源清單」中。

您還可透過按黃色按鈕，從訊源清單中顯示「連結其他產品」功能表。

若要在遙控器顯示幕中顯示連結的訊源，請參閱 BeoRemote One 操作指南。

連接並操作音樂系統

如果將相容的 Bang & Olufsen 音響系統連接到電視上，就能享受整合式影音系統的優點。

使用連接至電視的揚聲器來播放音響系統傳送的音樂，或利用音響系統來開啟電視節目，傳送音效至您的音響系統揚聲器中播放。另請請見第74頁中有關使用電視機揚聲器的資訊。

您可以將影音系統放在同一個房間內，也可以將電視放在一個房間內，而將音響和喇叭組放在另一個房間內。

並非所有 Bang & Olufsen 音響系統皆支援電視整合。

某些資訊內容提供者可能會鎖住音頻傳播功能。

將您的音響系統與電視連接

音響系統的選項設定

連接完 Master Link 音樂系統後，您必須將音響系統設定成正確的「選項」。將遙控器指向音樂系統的紅外線接收器。遙控器與紅外線接收器之間的距離最長必須為 0.5 公尺。

BeoRemote One 操作……

按下此鍵可在 BeoRemote One 顯示幕上顯示目前產品，例如 BeoVision

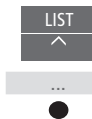

選擇音樂系統，預設值為 Beo4 AUDIO



按下此鍵可顯示設定選單



按下此鍵可顯示進階



按下此鍵可顯示產品選項



按下此鍵可顯示 A.OPT.



輸入適當的數字 (0、1、2 或 4)



若希望在 BeoRemote One 顯示幕上顯示 Beo4 AUDIO，請務必先將其加入 LIST 內。請參閱 BeoRemote One 操作指南中有關如何新增產品的資訊。

請參閱第76頁中有關正確「選項」的範例。

返回電視

在操作其他產品之後，返回您的電視便可透過 BeoRemote One 操作電視。

若要返回電視，請按下此鍵以在 BeoRemote One 顯示幕上顯示目前的產品，例如 Beo4 AUDIO。



選擇電視，例如 BeoVision



>> 連接並操作音樂系統

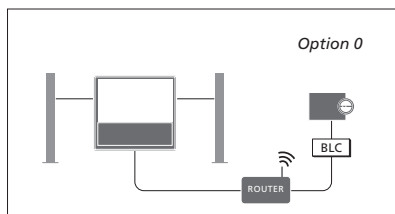

電視與音樂系統安裝在同一個房間，且所有揚聲器皆連接到電視上：

- 連結其他產品：BLC
- 使用電視機揚聲器：是
- 音響系統：選項 0

如需「連結其他產品」功能表的相關資訊，[參閱第74頁](#)。

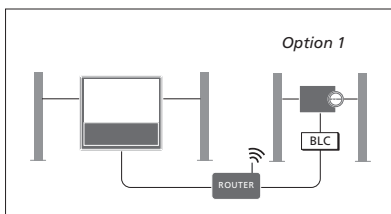

電視（外加或不外加揚聲器）與音響系統（已連接一組揚聲器）安裝於相同房間時：

- 連結其他產品：BLC
- 使用電視機揚聲器：否
- 音響系統：選項 1

如需「選項4」相關資訊，請[參閱第78頁](#)。如需詳細資訊，請與 Bang & Olufsen 門市人員聯絡。

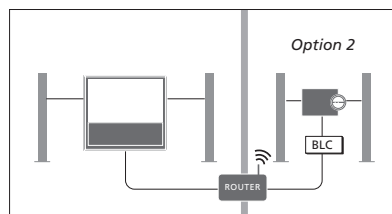

音響系統和電視（外加或不外加揚聲器）安裝於不同房間內時：

- 連結其他產品：BLC
- 音響系統：選項 2

您可以加入在另一個產品上播放的訊源，只要按下 BeoRemote One 上的 LIST 鍵，反白分享音訊然後重複按下中央鍵直到聽到想聽的訊源。

使用電視/音響系統

如果您整合音響系統與電視，則可選擇目前視頻或音頻節目適合的揚聲器組合。請參閱圖解範例。

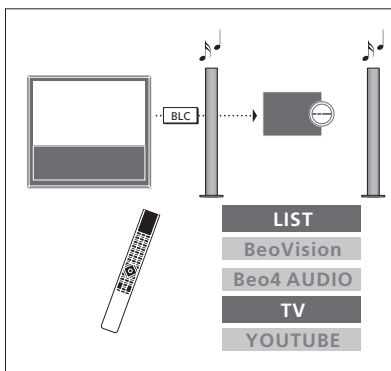

若要使用您音響系統的揚聲器聆聽電視訊源發出的聲音，但不要開啟螢幕，則必須選擇您的音響系統。如果尚未選擇，請按下 LIST 鍵，再按下 \wedge ，讓目前產品在 BeoRemote One 顯示幕中顯示。按下中央鍵，再按下 \wedge 或 \vee 來反白您音響系統的名稱，如 Beo4 AUDIO，然後按下中央鍵。選擇音響系統後，請按 TV 鍵，再按下 \wedge 或 \vee 來反白想要的訊源，例如 YOUTUBE，再按中央鍵。

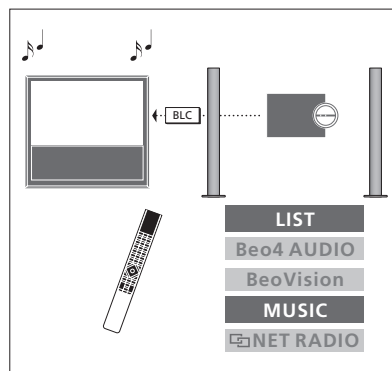

若要使用連接到電視的揚聲器聆聽音頻聲音，則必須選擇您的電視。如果尚未選擇，請按下 LIST 鍵，再按下 \wedge ，讓目前產品在 BeoRemote One 顯示幕中顯示。按下中央鍵，再按下 \wedge 或 \vee 來反白您電視的名稱，如 BeoVision，然後按下中央鍵。選擇電視後，請按 MUSIC 鍵，再按下 \wedge 或 \vee ，將所想要的具有「link」符號的訊源反白，例如  網路電台，然後按下中央鍵。

兩台電視 — 使用 Network Link 連接

使用 Network Link 的產品可彼此分享訊源音效。若將相容的 Bang & Olufsen 電視連接至您的電視，您便可享受整合式視頻系統的好處，聆聽其他電視傳送的音樂和電視訊源。

如果您將配備 Master Link 的電視連接至您的電視，則需要 BeoLink Converter NL/ML (BLC)，才能享受 Network Link 的優點。

出廠時，BeoRemote One 即被設定只能搭配電視 (BeoVision) 使用。請確認您配置中的其他 Bang & Olufsen 產品也已經設定好使用這支遙控器。請參閱您遙控器的操作指南。

並非所有 Bang & Olufsen 電視均支援電視整合功能。

某些資訊內容提供者可能會鎖住音頻傳播功能。

兩台配備 Network Link 的電視

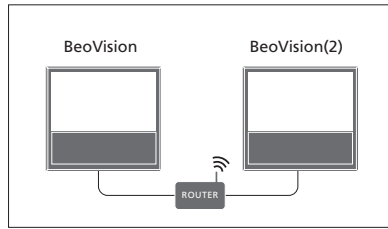

親自來到電視前：

- 連結其他產品：另一台電視，例如分別為『BeoVision』與『BeoVision(2)』

若要使用 BeoRemote One 將特定的 Option 給予您的產品……

將遙控器指向您要 Option 編程之產品的紅外線接收器。遙控器與紅外線接收器之間的距離最長必須為 0.5 公尺

按下此鍵可使設定選單出現在 BeoRemote One 顯示幕上



按下此鍵可顯示進階



按下此鍵可顯示產品選項



選擇開啟產品的感應紅外線功能或關閉紅外線功能*1



選擇產品，例如 BeoVision



選擇您產品的 Option*2，例如 BeoVision (2)



選擇送出，然後按下中央鍵儲存所選的 Option



請注意，必須曾在「連結其他產品」功能表中選擇該電視，請參閱第74頁。

*1若要讓產品回應BeoRemote One的指令，請選擇感應紅外線功能；若不希望產品回應遙控器的指令，請選擇關閉紅外線功能。

*2若希望在按下 LIST 鍵時 BeoRemote One 顯示幕上會顯示出產品 Option，例如 BeoVision(2)，請務必先將其加入 BeoRemote One LIST 內。更多資訊請見 BeoRemote One 操作指南。

[若要返回 Network Link 電視，請參閱第75頁。](#)

待續……

一台配備 Network Link 的電視與一台配備 Master Link 的電視

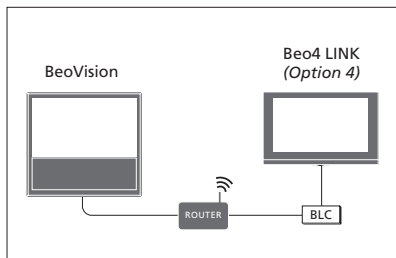

- Network Link 電視:
 - 連結其他產品：BLC
 Master Link 電視:
 - 選項 4

若要在電視上聆聽音樂與電視訊源，請顯示「訊源清單」，並從其他電視標有「link」符號 (🔗) 的訊源中選擇想要的訊源。若要在遙控器顯示幕中顯示連結的訊源，請參閱 BeoRemote One 操作指南。

您可以加入在另一個產品上播放的訊源，只要按下 BeoRemote One 上的 LIST 鍵，反白分享音訊然後重複按下中央鍵直到聽到想聽的訊源。

Master Link 電視的選項設定……
 將遙控器指向 Master Link 電視的紅外線接收器。遙控器與紅外線接收器之間的距離最長必須為 0.5 公尺

按下此鍵可在 BeoRemote One 顯示幕上顯示目前產品，例如 BeoVision



選擇 Master Link 電視，預設值為 Beo4 LINK*1



按下此鍵可顯示設定選單



按下此鍵可顯示進階



按下此鍵可顯示產品選項



按下此鍵可顯示 L.OPT.

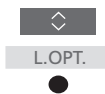

按下 4



*若希望在按下 LIST 鍵時 BeoRemote One 顯示幕上會顯示出產品 Option，例如 Beo4 LINK，請務必先將其加入 BeoRemote One LIST 內。更多資訊請見 BeoRemote One 操作指南。

[若要返回 Network Link 電視，請參閱第75頁。](#)

使用一個遙控器操作兩台電視

如果您有兩台 Bang & Olufsen 電視，且兩台電視都能收到您遙控器的命令，則您必須透過 **LIST** 鍵切換這兩台電視。

如果其中一台電視配備 Master Link，則必須透過 BeoLink Converter NL/ML 連接，請參閱 [第73頁](#)。

兩台電視共用遙控器

電視要能正常運作，最基本的就是選項設定必須正確。亦請參閱您遙控器的操作指南。

BeoRemote One - 切換兩台電視...

一般而言，您可以按下 **TV** 或 **MUSIC** 鍵便可啟動訊源，並在您遙控器上找到相關訊源。但是當您有兩台電視時，您必須先選擇一台電視，才能操作其訊源：

按下此鍵可在 BeoRemote One 顯示幕上顯示目前產品，例如 BeoVision



選擇想要的產品，如 BeoVision(2) 作為 Network Link 電視，或 Beo4 LINK 作為 Master Link 電視



按下並選擇訊源，例如 YOUTUBE



您可以在 BeoRemote One 顯示幕中重新命名產品，請參閱您遙控器的操作指南。如需產品選擇的相關資訊，請洽門市。

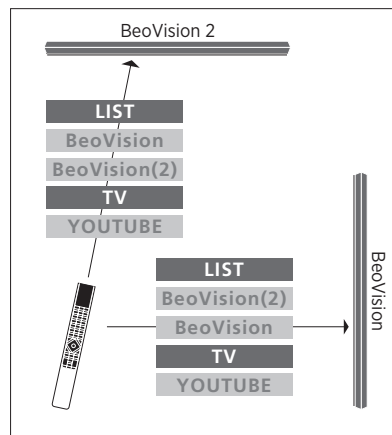

當您從配備 Network Link 的電視切換至另一台電視時的遙控器作業範例。

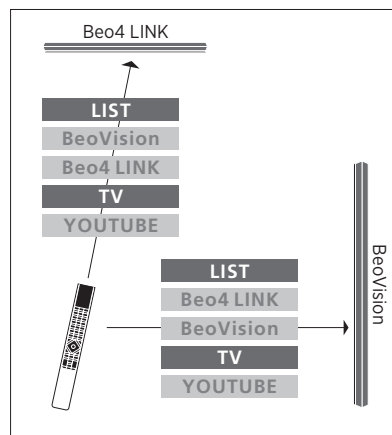

當您在配備 Network Link 的電視與配備 Master Link 的電視之間切換時的遙控器作業範例。

HDMI 矩陣

HDMI 矩陣是一項實體產品，可將32個外接訊源連接到不同房間內的32台電視，還可以利用 BeoRemote One 從一台電視存取訊源，或同時從不同房間的電視存取訊源。

HDMI 矩陣必須由 Bang & Olufsen 門市人員為您連接及設定。

您無法在單一設定裡連接一個以上的 HDMI 矩陣。

「HDMI 矩陣」功能表裡的設定

可從「HDMI 矩陣」功能表選擇 HDMI 矩陣設定。



連接 HDMI 矩陣……

- > 開啟「HDMI 矩陣」功能表。
- > 反白「已連接的矩陣」，然後按下〈或〉開啟選項。
- > 選擇 HDMI 3 插槽，然後按兩下中央鍵。
- > 下載所連接 HDMI 訊源的 PUC 目錄。請依照畫面指示操作。
- > 反白下載的 PUC 目錄，然後按下中央鍵。
- > 選擇 PUC 插槽並按下中央鍵，以儲存 HDMI 矩陣設定。^{*1}
- > 按下中央鍵以繼續。

^{*1}按下中央鍵時會自動進行 PUC 插槽設定。然而，如果您必須手動設定控制類型及調變模式，則必須按下紅色鍵並依照螢幕指示進行。

HDMI 矩陣現在已配置完成。接著您必須針對每個訊源按下紅色鍵，在「訊源清單」中配置連接至「HDMI 矩陣」的訊源。配置方式與其他連接設備相同。[如需設定其他設備的相關資訊，請參閱第24頁。](#)

如果日後將「HDMI 矩陣」欄位設定為「否」，因而停用已儲存的設定，則「輸入訊源」的設定值仍會儲存下來。這表示若您啟動「HDMI 矩陣」，設定值會再次出現。

若要取消配置訊源，[請參閱第25頁。](#)